

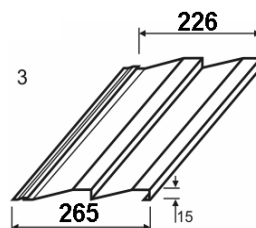

МЕТАЛЛОСАЙДИНГ и ПАНЕЛЬ ФАСАДНАЯ

№	Наименование товара	Покрытие	руб./кв.м.		
			до 69999 руб.	от 70000 до 99999 руб.	от 100000 руб. до 149 999
1	Сайдинг металлический	Полиэстер (25 мкм) "стандарт"	247,20	244,90	240,30
		Полиэстер (25 мкм)	272,00	269,40	264,40
		ИНСИ-цвет (60-80 мкм)	623,70	617,90	606,20
		Порошк. ручн. окр.	723,40	716,60	703,10
		декор (Корея)	523,30	518,40	508,60
2	Фасадная панель (ПФ-1А, 2А, 3А)	Полиэстер (25 мкм)	359,70	356,30	349,60
		ИНСИ-цвет (60-80 мкм)	653,60	647,50	635,20
		Порошк. ручн. окр.	758,20	751,10	736,90
		декор (Корея)	555,40	550,20	539,80
		Полиэстер (25 мкм)	538,60	533,60	523,50
3	Фасадная панель ПФ-1А, 0,7мм (Рекомендуемая толщина)	ИНСИ-цвет (60-80 мкм)	738,00	731,10	717,30
		Порошк. ручн. окр.	847,50	839,50	823,70
		Полиэстер (25 мкм)	538,60	533,60	523,50
Комплекующие длина профиля 3 м			руб./шт.		
			до 69999 руб.	от 70000 до 99999 руб.	от 100000 руб. до 149 999
4	Аквилон 3м декор	декор (Корея)	298,60	295,80	290,20
5	Наличник 3м декор	декор (Корея)	298,60	295,80	290,20
6	Нащельник 3м декор	декор (Корея)	444,10	439,90	431,60
7	Откос декоративный (Одс) 3м декор	декор (Корея)	636,70	630,70	618,80
8	Планка крепежная 3м декор	декор (Корея)	251,50	249,10	244,40
9	Планка начальная 3м декор	декор (Корея)	184,10	182,40	178,90
10	Угол внутренний 3м декор	декор (Корея)	444,10	439,90	431,60
11	Угол наружный 3м декор	декор (Корея)	540,40	535,30	525,20
12	Уголок 50 x 50 внутр. 3м декор	декор (Корея)	251,50	249,10	244,40
13	Уголок 50 x 50 наруж. 3м декор	декор (Корея)	251,50	249,10	244,40
14	Уголок 85 x 85 внутр. 3м декор	декор (Корея)	358,50	355,10	348,40
15	Уголок 85 x 85 наруж. 3м декор	декор (Корея)	358,50	355,10	348,40
16	Нащельник	Полиэстер	331,70	328,60	322,40
17	Угол наружный	Полиэстер	335,50	332,30	326,00
18	Угол внутренний	Полиэстер	383,40	379,80	372,60
19	Уголок 50x50	наружный Полиэстер	191,20	189,40	185,80
		внутренний Полиэстер	191,20	189,40	185,80
20	Уголок 85x85	наружный Полиэстер	271,30	268,70	263,70
		внутренний Полиэстер	271,30	268,70	263,70
21	Отлив верхний	Полиэстер	188,70	186,90	183,40
22	Аквилон	Полиэстер	227,30	225,10	220,90
23	Наличник	Полиэстер	221,70	219,70	215,50
24	Планка крепежная	Полиэстер	188,70	186,90	183,40
25	Планка начальная	Полиэстер	140,00	138,70	136,10
26	Планка откосная	Полиэстер			
	ширина полки 180 мм	Полиэстер	402,40	398,60	391,10
	ширина полки 250 мм	Полиэстер	474,90	470,50	461,60
27	Водоотлив оконный	Полиэстер			
	ширина полки 180 мм	Полиэстер	331,70	328,60	322,40
	ширина полки 250 мм	Полиэстер	402,40	398,60	391,10
28	Саморез оцинкованный 4,2x16		0,50		0,40

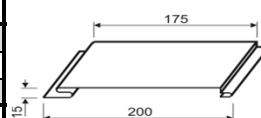

Сайдинг металлич.



Панель фасадная 1А

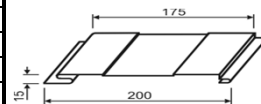

Панель фасадная 2А

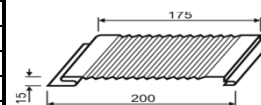

Панель фасадная 3А

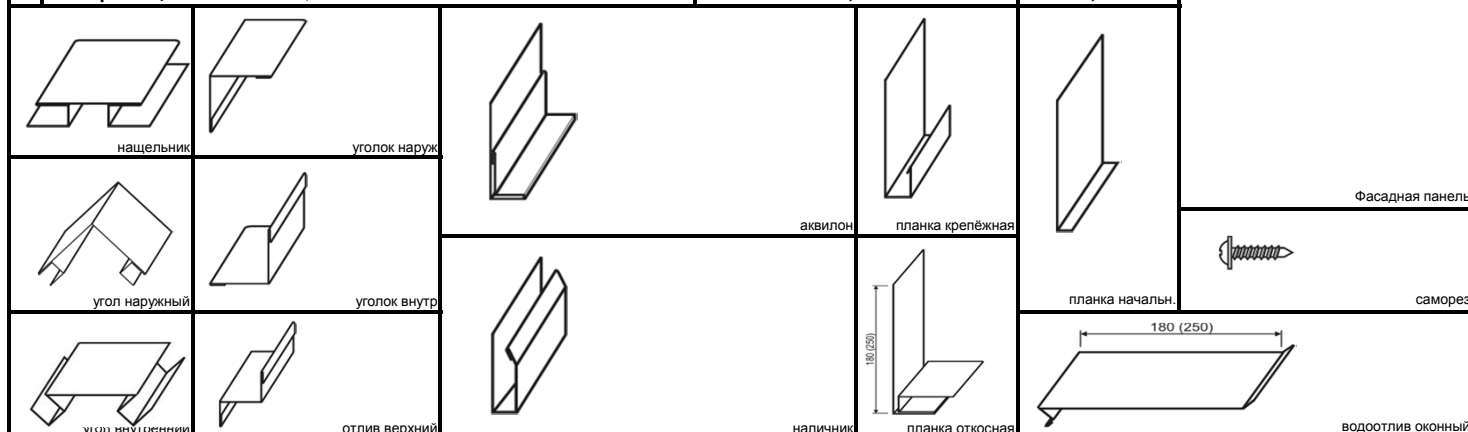

Цвета покрытия полиэстер, ИНСИ-цвет, декор просьба уточнять у менеджеров

Прайс не является публичной офертой. Актуальные цены, условия проводимых акций уточняйте пожалуйста у менеджеров.



ФАСАДНЫЕ КАССЕТЫ
ПОРОШКОВОЕ ПОКРЫТИЕ ИНСИ (ИНСИ-Колор)
ВЫПОЛНЕННОЕ НА АВТОМАТИЗИРОВАННОЙ ЛИНИИ ОКРАСКИ
 руб./кв.м

№ пп	Наименование товара	Покрытие	Толщина, мм	руб./кв.м		
				до 69999 руб.	от 70000 до 99999 руб.	от 100000 руб. до 149 999
1	Кассета фасадная КФ-1, КФ-2 (покр.Инси) стандарт (фикс. размер В или L) макс. S=0,35м2.	Полиэстер	0,7	968,60	959,60	905,19
		ИНСИ-колор (60-80 мкм)		1045,90	1036,20	1016,60
2	Кассета фасадная КФ-1, КФ-2 (покр.Инси) стандарт (фиксир. размер В или L)	Полиэстер	1,0	1087,80	1077,70	1016,62
		ИНСИ-колор (60-80 мкм)		1208,40	1197,10	1174,50
3	Кассета фасадная КФ-1, КФ-2 (покр.Инси) нестандартные, макс. S=0,4м2.	Полиэстер	0,7	1277,30	1265,40	1193,73
		ИНСИ-колор (60-80 мкм)		1352,70	1340,10	1314,80
4	Кассета фасадная КФ-1, КФ-2 (покр.Инси) нестандартные	Полиэстер	1,0	1442,40	1429,00	1348,02
		ИНСИ-колор (60-80 мкм)		1555,30	1540,80	1511,70
5	Угловая кассета, фасонная кассета	Полиэстер	0,7	1464,30	1450,60	1423,30
		ИНСИ-колор (60-80 мкм)		1561,90	1547,30	1 518,10
		Порошк. ручн. окр.	1,0	1684,60	1668,90	1637,40

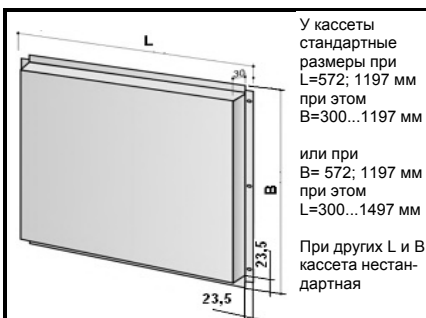

Комплекующие (покрытие ИНСИ)
 длина профиля 3м

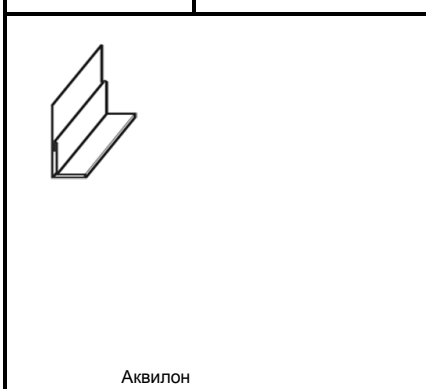
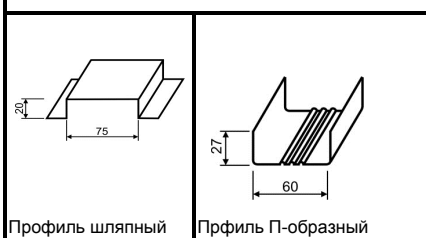
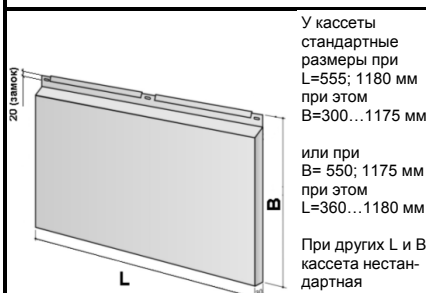
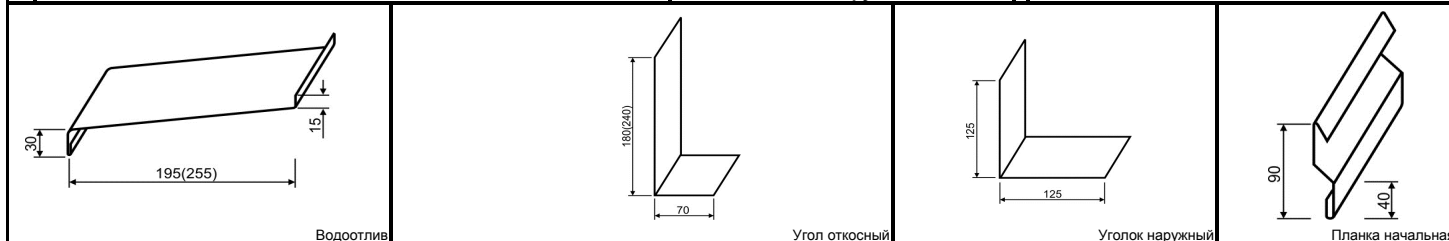
№ пп	Наименование товара	Толщина, мм	руб./шт.		
			до 150 тыс.руб	151-300 тыс.руб	301-500 тыс.руб
6	Аквилон	0,5	387,30	383,70	376,50
7	Водоотлив шириной 195 мм	0,7	973,70	964,60	946,40
		1,0	1066,90	1057,00	1037,00
8	Водоотлив шириной 255 мм	0,7	1213,90	1202,50	1179,80
		1,0	1322,50	1310,10	1285,40
9	Начальная планка (для КФ-2)	0,5	308,20	305,30	299,50
		0,7	341,50	338,30	331,90
		1,0	390,70	387,00	379,70
10	Угол откосный 180x132 мм	0,5	710,60	703,90	690,60
		0,7	830,90	823,10	807,60
		1,0	886,60	878,30	861,70
11	Угол откосный 180x70мм	0,5	581,00	575,60	564,70
		0,7	704,30	697,70	684,60
		1,0	769,40	762,20	747,80
12	Угол откосный 240x132мм	0,5	813,90	806,30	791,10
		0,7	976,90	967,80	949,60
		1,0	1069,90	1059,90	1039,90
13	Угол откосный 240x70мм	0,5	726,60	719,80	706,20
		0,7	886,10	877,80	861,20
		1,0	964,70	955,70	937,60
14	Уголок наружный, внутренний 125x125мм	0,5	621,70	615,90	604,30
		0,7	712,40	705,80	692,40
		1,0	840,40	832,60	816,90
15	П-образный 60x27 (Оцинк. 0,5)	0,7	42,50	42,10	41,30
	П-образный 60x27 (Оцинк. 0,7)	0,7	54,70	54,20	53,20
	П-образный 60x27 (Оцинк. 1,0)	1,0	67,20	66,60	65,40
	Профиль П-образный 60x27 (0,7 RAL окраска лицевой стороны)	0,7	79,80	79,10	77,60
	Профиль П-образный 60x27 (0,7 RAL окраска с двух сторон)	0,7	123,10	121,90	119,60
	Профиль П-образный 60x27 (1,0 RAL окраска лицевой стороны)	1,0	99,60	98,60	96,80
	Профиль П-образный 60x27 (1,0 RAL окраска с двух сторон)	1,0	136,50	135,20	132,60
	ПШ 75x20x20 (Оцинк. 0,7) 3м	0,7	275,30	272,70	267,60
	ПШ 75x20x20-0,7 3м (полиэстер)	0,7	317,90	314,90	309,00
	ПШ 75x20x20 0,7 3м инси	0,7	324,30	321,20	315,20
	ПШ 75x20x20 (0,7 RAL окраска лицевой стороны) 3м	0,7	345,50	342,30	335,80
	ПШ 75x20x20 (0,7 RAL окраска с двух сторон) 3м	1,7	435,50	431,40	423,30
	Кронштейн выравнивающий П-200	1,0	14,30	14,20	13,90
	Кронштейн выравнивающий П-250	1,0	18,90	18,80	18,40
	Кронштейн Г-образный	1,5	13,80	13,60	13,40
Шайба усиления кронштейна Ш50		6,40	6,30	6,20	
Паронитовая прокладка ПОН-Б 55x65x4	4,0	9,90	9,90	9,70	

16 Расчет кассетного поля от 40 рублей за м/кв

Фасадные системы и материалы. Подсистема

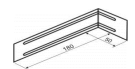
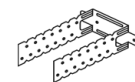
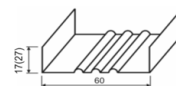
№	Наименование товара	высота профиля (h), мм	толщина металла (t), мм	Цена руб./п.м			
				до 69999 руб.	от 70000 до 99999 руб.	от 100000 руб. до 149 999	
Оцинкованная подсистема							
1	П-образный 60x17 (Оцинк. 0,5)	60x17	0,5	39,20	38,80	38,10	
2	П-образный 60x17 (Оцинк. 0,7)		0,7	48,20	47,70	46,80	
3	П-образный 60x27 (Оцинк. 0,5)		60x27	0,5	42,50	42,10	41,30
4	П-образный 60x27 (Оцинк. 0,7)			0,7	54,70	54,20	53,20
5	П-образный 60x27 (Оцинк. 1,0)			1,0	67,20	66,60	65,40
				руб./шт.			
6	Кронштейн выравнивающий П-125 М оцинк.	40x125x1,0	1,0	9,10	9,00	8,80	
7	Кронштейн выравнивающий П-200 оцинк.	40x200x1,0	1,0	14,30	14,20	13,90	
8	Кронштейн выравнивающий П-250 оцинк.	50x250x1,0	1,0	18,90	18,80	18,40	
9	Шайба усиления кронштейна Ш50 оцинк.	50x50	2,0	6,40	6,30	6,20	
10	Кронштейн Г-образный оцинк.	50x180x1,5	1,5	13,80	13,60	13,40	
				руб./м.пог.			
Профиль шляпный:							
11	ПШ 28x0,7 оц.	28	0,7	60,60	60,00	58,90	
12	ПШ 28x1,0 оц.	28	1,0	79,30	78,60	77,10	
13	ПШ 61x1,0 оц.	61	1,0	117,80	116,70	114,50	
14	ПШ 61x1,5 оц.	61	1,5	156,50	155,10	152,10	
15	ПШ 61x2,0 оц.	61	2,0	206,90	205,00	201,10	
16	ПШ 75x20x20 (Оцинк. 0,7) 3м	20	0,7	275,30	272,70	267,60	



Окрашенная подсистема						
17	Профиль П-образный 60x27 (0,7 RAL окраска лицевой стороны)	60x27	0,7	79,80	79,10	77,60
18	Профиль П-образный 60x27 (1,0 RAL окраска лицевой стороны)		1,0	99,60	98,60	96,80
19	Профиль П-образный 60x27 (0,7 RAL окраска с двух сторон)		0,7	123,10	121,90	119,60
20	Профиль П-образный 60x27 (1,0 RAL окраска с двух сторон)		1,0	136,50	135,20	132,60
				руб./м.пог.		
21	Кронштейн выравнивающий П-125 М (RAL окраска с двух сторон)	40x125x1,0	1,0	16,40	16,30	16,00
22	Кронштейн выравнивающий П-200 (RAL окраска с двух сторон)	40x200x1,0	1,0	30,10	29,80	29,20
23	Кронштейн выравнивающий П-250 (RAL окраска с двух сторон)	50x250x1,0	1,0	33,90	33,60	32,90
24	Кронштейн Г-образный (RAL окраска с двух сторон)	50x180x1,5	1,5	21,40	21,20	20,80
25	Шайба усиления кронштейна Ш50 (RAL окраска с двух сторон)	50x50	2,0	13,40	13,30	13,00
26	Паронитовая прокладка ПОН-Б 55x65x4	55x65	4,0	9,90	9,90	9,70
				руб./шт.		
27	ПШ 75x20x20 (0,7 RAL окраска лицевой стороны) 3м	75x20x20	0,7	345,50	342,30	335,80
28	ПШ 75x20x20 (0,7 RAL окраска с двух сторон) 3м		0,7	435,50	431,40	423,30
29	ПШ 75x20x20-0,7 3м (полиэстер)		0,7	317,90	314,90	309,00



МЕТИЗЫ						
30	Заклёпки сталь/сталь 4,0x8			0,90	0,90	0,90
31	Заклёпки сталь/сталь 4,8x8			1,20	1,20	1,20
32	Заклёпки сталь/сталь 4,8x8			1,20	1,20	1,20
33	Саморез (4,2x16 оцинк сверло)			0,50	0,50	0,40
34	Дюбели поставляются под заказ после проведения заказчиком испытаний на вырыв					



Прайс не является публичной офертой. Актуальные цены, условия проводимых акций уточняйте пожалуйста у менеджеров.

Фасадные системы и материалы

Керамогранит и подсистема под керамогранит

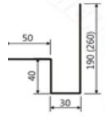

Откосный элемент ОЭк

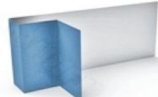

Водоотлив

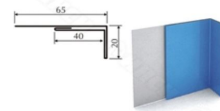

Аквилон

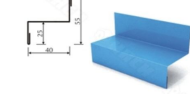

Отлив верхний

На подсистему имеется тех.свидетельство

№	Наименование товара	Цена руб./м.кв.					
		до 69999 руб.	от 70000 до 99999 руб.	от 100000 руб. до 149 999			
1	Керамогранит полир. 1200x600		от 632*				
2	Керамогранит полир. 600x600		от 488*				
3	Паронитовая прокладка ПОН-Б 80x80x3(5) **	15,200	15,00	14,70			
4	Кляммер стартовый 8-10 мм нерж. RAL	из нержавеющей окрашенный	цена по запросу				
5	Кляммер стартовый, угловой 8-10 мм нерж. RAL						
6	Кляммер рядовой 8-10 мм нерж. RAL	из оцинкованной стали окрашенный	цена по запросу				
7	Кляммер рядовой, угловой 8-10 мм нерж. RAL						
8	Кляммер рядовой 8-10 мм оцинк.	оцинкованный	цена по запросу				
9	Кляммер стартовый 8-10 мм оцинк.						
10	Кляммер рядовой, угловой 8-10 мм оцинк.	требуется окраска	цена по запросу				
11	Кляммер стартовый, угловой 8-10 мм оцинк.						
12	Обрамляющий (упорный) уголок 160x50x1,0 оцинк. 3м	760,30	753,20	739,00			
13	Отсечка воздухопотока (Спецпрофиль 60x150x0,7 с просечкой) 1м	195,70	193,90	190,20			
Окрашенная подсистема							
12	Кронштейн усиленный КВГУ 95(104)x85xL	100	1,5	21,30	21,10	20,70	
			2,0	23,50	23,30	22,90	
		130	1,5	24,60	24,40	23,90	
			2,0	27,30	27,10	26,60	
		150	1,5	26,80	26,50	26,00	
			2,0	30,10	29,80	29,20	
		180	1,5	30,30	30,10	29,50	
			2,0	33,60	33,30	32,70	
		200	1,5	32,50	32,20	31,60	
			2,0	36,10	35,70	35,10	
		220	1,5	35,00	34,60	34,00	
			2,0	38,80	38,40	37,70	
		240	1,5	37,20	36,80	36,10	
			2,0	41,50	41,10	40,40	
		250	1,5	38,20	37,90	37,20	
			2,0	42,60	42,20	41,40	
		300	1,5	43,70	43,30	42,50	
			2,0	48,60	48,20	47,30	
		350	1,5	49,20	48,70	47,80	
			2,0	55,20	54,70	53,60	
		руб./м.пог.					
		13	Профиль равнополочный (НПГ) 50*50 с дополнительным порошковым покрытием	1,0	108,10	107,10	105,10
				1,5	139,70	138,40	135,80
				2,0	163,40	161,90	158,80
14	Профиль П-образный 80x20x20x1,2 RAL 3м	1,2	142,20	140,80	138,20		
15	Профиль П-образный 80x20x20x1,2 серый 3м	1,2	93,60	92,70	90,90		
16	Профиль Z-образный 20x20x40x1,2 серый 3м	1,2	54,40	53,90	52,90		
Оцинкованная подсистема							
17	Кронштейн усиленный КВГУ оц. 95(104)x85xL	100	1,5	13,40	13,20	13,00	
			2,0	16,30	16,20	15,90	
		130	1,5	15,30	15,20	14,90	
			2,0	18,80	18,60	18,30	
		150	1,5	16,80	16,60	16,30	
			2,0	19,50	19,30	18,90	
		180	1,5	18,70	18,50	18,20	
			2,0	22,20	22,00	21,60	
		200	1,5	20,10	19,90	19,60	
			2,0	24,60	24,40	23,90	
		220	1,5	21,30	21,10	20,70	
			2,0	26,20	26,00	25,50	
		240	1,5	22,60	22,40	22,00	
			2,0	28,40	28,20	27,60	
		250	1,5	23,50	23,30	22,90	
			2,0	30,10	29,80	29,20	
		300	1,5	26,80	26,50	26,00	
			2,0	34,90	34,50	33,90	
		350	1,5	30,10	29,80	29,20	
			2,0	40,00	39,60	38,90	
		руб./м.пог.					
		18	Профиль равнополочный (НПГ) 50*50 оц.	1,0	67,70	67,00	65,80
				1,5	113,50	112,40	110,30
				2,0	130,80	129,50	127,10
19	(НПШ 21x80) Профиль П-образный 80x20x20x1,2 оцинк. 3м	92,40	91,60	89,80			
20	(НПЗ 21x40) Профиль Z-образный 20x20x40x1,2 оцинк. 3м	46,20	45,70	44,90			
Доборные элементы							
21	Аквилон 3м	227,30	225,10	220,90			
22	Водоотлив 195 0,7 3м	973,70	964,60	946,40			
23	Водоотлив 255 0,7 3м	1 213,90	1 202,50	1 179,80			
24	Отлив верхний 3м	188,70	186,90	183,40			
25	Уголок нар. 125x125 0,7 3м	712,40	705,80	692,40			
26	Уголок внутр. 125x125 0,7 3м	712,40	705,80	692,40			
27	Откосный элемент (ОЭк) 190 3м	353,70	350,40	343,80			
28	Откосный элемент (ОЭк) 260 3м	429,40	425,40	417,30			
29	Заклепки сталь/сталь 4,8x6	1,17	1,16	1,14			
30	Заклепки сталь/сталь 4,8x8	1,18	1,17	1,15			
	саморезы (4,2x16 оцинк.сверло)	0,50	0,50	0,40			
	саморезы 4,8x19/20 (RAL)	1,80	1,80	1,70			
31	Дюбели поставляются под заказ после проведения заказчиком испытаний на вырыв						

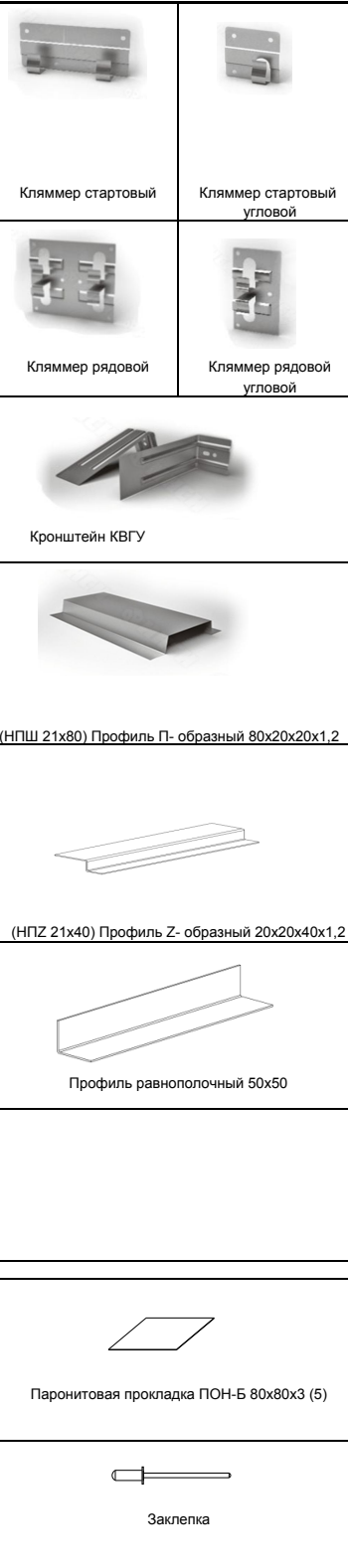

* Цена зависит от марки, цвета, фактуры, объема заказа и уточняется индивидуально. При заказе на один объект рекомендуется не разбивать на партии во избежании возможной разноотечности в разных партиях.
 ** Возможна поставка прокладки меньшей толщины
 Прайс не является публичной офертой. Актуальные цены, условия проводимых акций уточняйте пожалуйста у менеджеров.

Кровельные и фасадные системы и материалы. ПРОФНАСТИЛ

№	Наименование товара	Полная ширина, мм	Кроющая ширина, мм	Покрытие	руб. за кв.м.		
					до 69999 руб.	от 70000 до 99999 руб.	от 100000 до 300000 руб.
1	Профиль для стен и потолков С-8	1200	1150	Оцинк. "стандарт" мм	181,90	180,20	176,80
				Оцинк. 0,5 мм	200,10	198,30	194,50
				Оцинк. 0,7 мм	268,60	266,10	261,10
				Полиэстер "стандарт"	194,80	193,00	189,30
				Полиэстер 0,5 мм	215,10	213,10	209,10
				Полиэстер 0,7 мм	335,00	331,80	325,60
				ИНСИ-колон (60-80 мкм) 0,5мм	488,30	483,80	474,70
2	Профиль для стен и потолков С-13	1170	1150	Оцинк. "стандарт" мм	190,50	188,70	185,20
				Оцинк. 0,5 мм	207,60	205,70	201,80
				Оцинк. 0,7 мм	275,00	272,50	267,30
				Полиэстер "стандарт"	199,10	197,20	193,50
				Полиэстер 0,5 мм	219,40	217,30	213,20
				Полиэстер 0,7 мм	346,70	343,50	337,00
				ИНСИ-колон (60-80 мкм) 0,5мм	514,60	509,80	500,20
3	Профнастил С-18	1023	1000	ИНСИ-колон (60-80 мкм) 0,7мм	583,70	578,20	567,30
				Оцинк. "стандарт" мм	223,70	221,60	217,40
				Оцинк. 0,5 мм	233,30	231,10	226,80
				Оцинк. 0,7 мм	313,60	310,60	304,80
				Полиэстер "стандарт"	226,90	224,80	220,50
				Полиэстер 0,5 мм	259,00	256,60	251,70
				Полиэстер 0,7 мм	375,60	372,10	365,10
4	Профнастил С-21	1051	1000	ИНСИ-колон (60-80 мкм) 0,5мм	612,00	606,30	594,90
				Оцинк. "стандарт" мм	206,60	204,60	200,80
				Оцинк. 0,5 мм	222,60	220,50	216,40
				Оцинк. 0,7 мм	306,10	303,20	297,50
				Полиэстер "стандарт"	221,50	219,50	215,30
				Полиэстер 0,5 мм	253,60	251,30	246,50
				Полиэстер 0,7 мм	370,30	366,80	359,90
4	Профнастил С-25	1140	1100	ИНСИ-колон (60-80 мкм) 0,5мм	528,80	523,90	514,00
				Оцинк. "стандарт" мм	198,00	196,10	192,40
				Оцинк. 0,5 мм	216,20	214,20	210,10
				Оцинк. 0,7 мм	284,70	282,00	276,70
				Полиэстер "стандарт"	207,60	205,70	201,80
				Полиэстер 0,5 мм	233,30	231,10	226,80
				Полиэстер 0,7 мм	353,10	349,80	343,20
5	Профнастил НС-35	1060	1000	ИНСИ-колон (60-80 мкм) 0,5мм	602,00	596,40	585,20
				Оцинк. 0,5 мм	221,50	219,50	215,30
				Оцинк. 0,7 мм	302,90	300,00	294,40
				Полиэстер 0,5 мм	250,40	248,10	243,40
				Полиэстер 0,7 мм	368,10	364,70	357,80
6	Профнастил С-44	1047	1000	ИНСИ-колон (60-80 мкм) 0,7мм	703,70	697,10	684,00
				Оцинк. 0,5 мм	228,00	225,80	221,60
				Оцинк. 0,7 мм	307,10	304,30	298,50
				Оцинк. 0,8 мм	362,80	359,40	352,60
				Полиэстер 0,5 мм	257,90	255,50	250,70
				Полиэстер 0,7 мм	372,40	368,90	362,00
				ИНСИ-колон (60-80 мкм) 0,5мм	602,00	596,40	585,20
7	Профнастил Н-60	902	845	ИНСИ-колон (60-80 мкм) 0,8мм	488,30	483,80	474,70
				Оцинк. 0,7 мм	353,10	349,80	343,20
				Оцинк. 0,8 мм	421,60	417,70	409,80
				Оцинк. 1,0 мм	519,00	514,10	504,40
				Полиэстер 0,7 мм	430,20	426,20	418,10
				ИНСИ-колон (60-80 мкм) 0,7мм	797,90	790,50	775,60
				ИНСИ-колон (60-80 мкм) 1,0мм	888,30	880,00	863,40
8	Профнастил Н-75	800	750	Оцинк. 0,7 мм	398,10	394,40	386,90
				Оцинк. 0,8 мм	469,80	465,40	456,60
				Оцинк. 1,0 мм	572,50	567,10	556,40
				Полиэстер 0,7 мм	485,80	481,30	472,20

Профиль для стен и потолков С-8

Профиль для стен и потолков НС-35

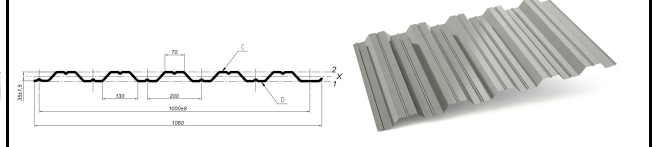
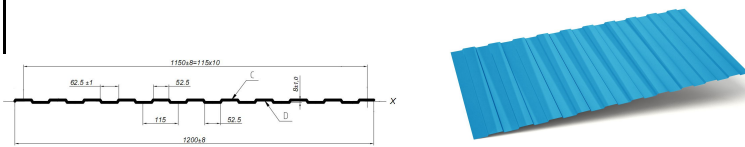

Профнастил С-13

Профнастил С-44

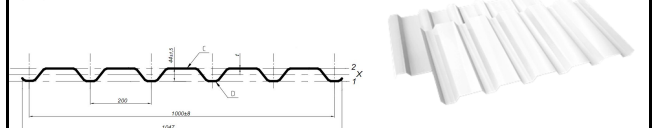
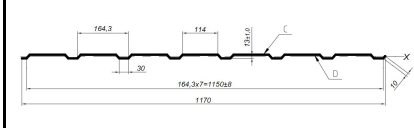

Профнастил С-18

Профнастил Н-60

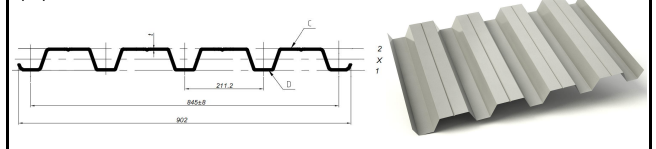
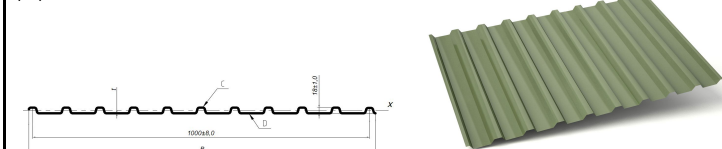

Профнастил С-21





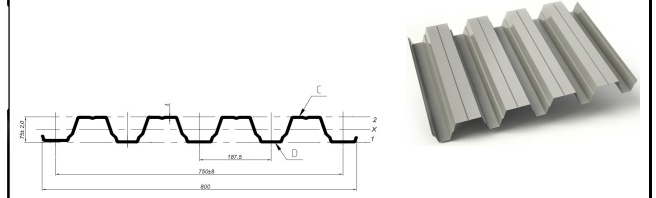
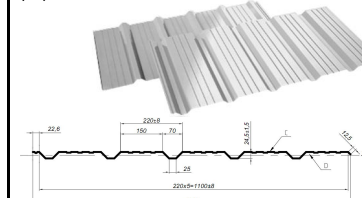
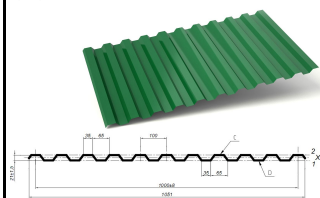









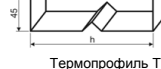

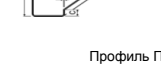

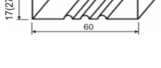

Профнастил С-25

Профнастил Н-75

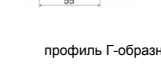

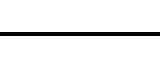

Кровельные и фасадные системы и материалы. ТЕРМОПРОФИЛЬ

№	Наименование товара	Ширина полки	высота профиля (h), мм	толщина металла (t), мм	вес 1 п.м. кг	Цена руб./п.м					
						до 69999 руб.	от 70000 до 99999 руб.	от 100000 руб. до 149 999			
1	Термопрофиль ТПП (для прогонов с перфорацией) Профиль ПП (без перфорации) длина до 12 м	b=45 мм.	110	0,7*	1,099	82,50	81,70	80,10			
				1,0	1,550	108,50	107,50	105,50			
				1,5	2,714	176,30	174,60	171,30			
			145	0,7*	1,298	94,90	94,00	92,20			
				1,0	1,831	124,80	123,60	121,30			
				1,5	2,714	176,30	174,60	171,30			
			150	0,7*	1,326	96,30	95,40	93,60			
				1,0	1,871	126,80	125,60	123,20			
				1,5	2,774	178,50	176,90	173,50			
			170	0,7*	1,439	104,40	103,40	101,50			
				1,0	2,032	138,30	137,00	134,40			
				1,5	3,013	198,40	196,50	192,80			
		195	0,7*	1,581	114,60	113,50	111,40				
			1,0	2,232	150,80	149,40	146,50				
			1,5	3,311	216,60	214,60	210,60				
		200	0,7*	1,609	116,00	114,90	112,80				
			1,0	2,262	152,80	151,30	148,50				
			1,5	3,371	218,80	216,80	212,70				
		220	0,7*	1,723	122,50	121,30	119,00				
			1,0	2,433	163,50	162,00	158,90				
			1,5	3,610	229,50	227,40	223,10				
		b=65 мм.	250	1,5	4,447	283,60	281,00	275,70			
				2,0	5,886	378,30	374,70	367,70			
		2	Термопрофиль ТПС (для стоек и стропил) Профиль ПС (без перфорации) длина до 12 м	b=45 мм	145	0,7*	1,489	106,20	105,20	103,20	
1,0	2,094					140,80	139,40	136,80			
1,5	3,090					203,10	201,20	199,60			
150	0,7*				1,514	107,60	106,60	104,60			
	1,0				2,134	142,80	141,40	138,80			
	1,5				3,154	205,40	203,50	199,60			
195	0,7*				1,773	125,70	124,50	122,20			
	1,0				2,494	166,70	165,10	162,00			
	1,5				3,687	231,20	229,00	224,70			
200	0,7*				1,806	127,10	125,90	123,60			
	1,0				2,535	168,70	167,10	164,00			
	1,5				3,751	234,30	232,10	227,70			
b=65 мм	150			1,5	3,624	223,30	221,20	217,00			
				2,0	4,786	298,30	295,50	289,90			
b=65 мм	200			1,5	4,229	273,50	270,90	265,80			
				2,0	5,579	366,10	362,70	355,80			
b=65 мм	245			1,5	4,763	298,00	295,20	289,60			
				2,0	6,293	398,30	394,50	387,10			
3	Профиль ПГС длина до 12 м			b= 50 мм.	145*	1,5	3,070	203,10	201,20	197,40	
						2,0	4,080	273,70	271,10	266,00	
				b= 70 мм.	145*	1,5	3,640	228,20	226,10	221,90	
						2,0	4,820	370,40	366,90	360,00	
				b= 70 мм.	195*	1,5	4,240	300,60	297,80	292,20	
						2,0	5,630	365,80	362,40	355,60	
		b= 65 мм.	245	1,5	4,650	308,30	305,40	299,70			
				2,0	6,230	398,30	394,50	387,10			
		b= 80 мм.	300*	1,5	5,640	402,80	399,00	391,50			
				2,0	7,560	541,30	536,30	526,20			
		4	Профиль ПГС-сигма (без перф.) длина до 12 м	b= 65 мм	200*	1,5	4,315	281,10	278,50	273,20	
						2,0	5,676	382,30	378,70	371,60	
200x65x20	200*			1,5	4,443	281,10	278,50	273,20			
				2,0	5,872	382,30	378,70	371,60			
b= 80 мм	245*			1,5	5,209	378,00	374,40	367,40			
				2,0	6,883	505,60	500,80	491,40			
245x80x20	245*			1,5	5,330	378,00	374,40	367,40			
				2,0	7,049	505,60	500,80	491,40			
b= 80 мм	300*			1,5	5,869	411,70	407,90	400,20			
				2,0	7,755	550,50	545,40	535,10			
300x80x20	300*			1,5	5,974	411,60	407,80	400,10			
				2,0	7,913	550,50	545,40	535,10			
b= 80 мм	300*	3,0	11,744	703,70	697,10	684,00					
		5	Шляпный профиль , длина до 12м ПШ-28		28	0,7		0,780	60,60	60,00	58,90
28	1,0				1,090	79,30	78,60	77,10			
61	1,0				1,630	117,80	116,70	114,50			
61	1,5				2,510	156,50	155,10	152,10			
61	2,0				3,270	206,90	205,00	201,10			
6	Профиль П-образный длина до 5 м. оцинк.		60x17	0,5	0,410	39,20	38,80	38,10			
			60x17	0,7	0,570	48,20	47,70	46,80			
			60x27	0,5	0,490	42,50	42,10	41,30			
			60x27	0,7	0,690	54,70	54,20	53,20			
			60x27	1,0	0,980	67,20	66,60	65,40			
9	Профиль Г-образный 45x55 (Оц. 0,7) Профиль Г-образный 45x55 (Оц. 1,0)	до 5 м	0,7	0,500	46,30	45,80	45,00				
			1,0	0,780	59,40	58,90	57,80				
10	Профиль Z-образ./TZ-образ. (Оц.0,7) Профиль Z-образ./TZ-образ. (Оц.1,0)	105x45	0,70	1,179	85,00	84,20	82,60				
			1,00	1,660	112,50	111,50	109,40				
11	Саморез (4,2x16 оцинк.сверло) саморезы (5,5x25 без шайбы оц. для несущих) саморез 4,8x16 6-гр головка, без шайбы,цинк					0,50		0,40			
						2,90		2,90			
						0,60		0,60			

* данный вид профиля изготавливается без перфорации

Прайс не является публичной офертой. Актуальные цены, условия проводимых акций уточняйте пожалуйста у менеджеров.



Теплоизоляция

№	Наименование товара	руб./куб.м.		
		до 69999 руб.	от 70000 до 99999 руб.	от 100000 руб. до 149 999
URSA				
1	URSA M-11 (50мм) 1,08 или 1,2	1375,00	1362,10	1 336,40
	URSA M-15 (50мм) 1,08	2012,70	1993,90	1 956,30
	URSA M-25 (80мм) (0,576 куб)	2450,30	2427,40	2 381,60
	URSA П-15 (50мм) 0,9	2263,10	2241,90	2 199,60
	-	0,00	0,00	0,00
	URSA П-30	3008,90	2980,80	2 924,50
	URSA - перегородка (50мм) (0,854куба)	1405,00	1391,80	1 365,60
	URSA - скатная крыша (150мм) (0,702куба)	2359,40	2337,30	2 293,20
ИзOVER				
2	ИзOVER маты Классик (1м3)	2570,20	2546,20	2 498,10
	-	0,00	0,00	0,00
	-	0,00	0,00	0,00
Лайнрок				
3	-	0,00	0,00	0,00
	-	0,00	0,00	0,00
	Лайнрок-Лайт Эффект (25 кг /м.куб) 0,2м3	1456,20	1442,60	1 415,30
	-	0,00	0,00	0,00
	-	0,00	0,00	0,00
Рок Лайт				
4	Рок Лайт 100мм (до 30 кг/м3)0,36м3	1609,30	1594,30	1 564,20
	-	0,00	0,00	0,00
Техно				
5	-	0,00	0,00	0,00
	Техно-Вент Стандарт (80 кг/м.куб)	3569,60	3536,20	3 469,50
	Техно-Лайт Оптима 100/50 (35 кг/м.куб)	1690,60	1674,80	1 643,20
	-	0,00	0,00	0,00
Кнауф				
6	-	0,00	0,00	0,00
	Кнауф Термо Плита Вентфасад 034 (0,6 м3)	2298,40	2276,90	2 234,00
Крепеж для теплоизоляции				
7	Крепеж для т/и 90	4,50	4,50	4,40
	Крепеж для т/и 100 стеклопластиковый распорный элемент	7,30	7,20	7,10
	Крепеж для т/и 100 металлический распорный элемент	0,00	0,00	0,00
	Крепеж для т/и 10x140	6,20	6,10	6,00
	Крепеж для т/и 110	5,60	5,50	5,40
	Крепеж для т/и 120	7,90	7,80	7,70
	Крепеж для т/и 150 стеклопластиковый распорный элемент	8,80	8,80	8,60
	Крепеж для т/и 150 металлический распорный элемент	0,00	0,00	0,00
	Крепеж для т/и 160	7,90	7,80	7,70
	Крепеж для т/и 180 (с мет. гв.)	9,30	9,20	9,00
	Крепеж для т/и 180 (с пласт. гв.)	4,20	4,20	4,10
	Крепеж для т/и 200	10,40	10,30	10,10
	Крепеж для т/и 200 металлический распорный элемент	0,00	0,00	0,00
	Крепеж для т/и 250	11,90	11,80	11,60
	Крепеж для т/и 250 металлический распорный элемент	0,00	0,00	0,00
	Крепеж для т/и 260	10,90	10,80	10,60
	Крепеж для т/и Lit10x160	6,90	6,80	6,70
	Крепеж для т/и Lit10x200	8,50	8,40	8,30

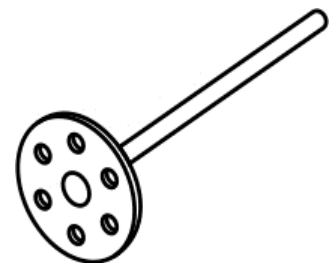

Крепеж для теплоизоляции

№	Наименование товара	Полная ширина, мм	Кроющая ширина, мм	Покрытие	руб. за кв.м.		
					до 69999 руб.	от 70000 до 99999 руб.	от 100000 до 299999 руб.
1	Металлочерепица "JOKER" (МЧ-49)	1150	1065	Полиэстер (25 мкм) "стандарт"	222,10	220,00	215,80
				Полиэстер (25 мкм)	252,60	250,20	245,50
				ИНСИ-колор (60-80 мкм)	538,50	533,50	523,40
2	Металлочерепица "BANGA" (МЧ-66)	951	1090	Полиэстер (25 мкм)	287,90	285,20	279,80
				ИНСИ-колор (60-80 мкм)	571,20	565,80	555,20
3	Металлочерепица "Northern Shake" (МЧ-43)	1140	1100	Полиэстер (25 мкм) "стандарт"	225,80	223,70	219,50
				Полиэстер (25 мкм)	262,20	259,70	254,80
				ИНСИ-колор (60-80 мкм)	538,50	533,50	523,40
4	Металлочерепица "MONTERREY" (МЧ-39)	1185	1100	Полиэстер (25 мкм)	224,40	222,30	218,10

5	Лист плоский	Полная ширина, мм	Кроющая ширина, мм	Покрытие	руб. за кв.м.		
					до 69999 руб.	от 70000 до 99999 руб.	от 100000 руб. до 149 999
	Лист плоский "стандарт" с покрытием	1250		Полиэстер (25 мкм)	216,20	214,20	210,10
	Лист плоский 0,5мм с покрытием				233,80	231,60	227,20
	Лист плоский 0,7мм с покрытием				332,30	329,20	323,00
	Лист плоский 0,8мм с покрытием				-	-	-
	Лист плоский 1,0мм с покрытием	под заказ (меньше 1250)		Полиэстер (25 мкм)	531,80	526,90	516,90
	Лист плоский 0,4мм нест. с покрытием				251,50	249,10	244,40
	Лист плоский 0,5мм нест. с покрытием				267,50	265,00	260,00
	Лист плоский 0,7мм нест. с покрытием				362,60	359,30	352,50
	Лист плоский 0,8мм нест. с покрытием	1250		Полиэстер (25 мкм)	-	-	-
	Лист плоский 1,0мм нест. с покрытием				626,00	620,10	608,40
	Лист плоский с правлением 0,5				276,10	273,50	268,40
	Лист плоский с правлением 0,7				375,10	371,60	364,60
	Лист плоский с правлением 1,0	под заказ (ширина меньше 1250)		ИНСИ-колор (60-80 мкм)	574,60	569,30	558,50
	Лист плоский 0,5 инси				453,50	449,30	440,80
	Лист плоский 0,7 инси				519,90	515,00	505,30
	Лист плоский 1,0 инси				634,70	628,80	616,90
	Лист плоский нест. 0,5 инси	1250		ИНСИ-колор (60-80 мкм)	453,50	449,30	440,80
	Лист плоский нест. 0,7 инси				519,90	515,00	505,30
	Лист плоский нест. 1,0 инси				634,70	628,80	616,90
	Лист плоский с правлением 0,5 инси				477,90	473,40	464,50
	Лист плоский с правлением 0,7 инси	под заказ (меньше 1250)		Цинк	551,40	546,30	536,00
	Лист плоский с правлением 1,0 инси				666,30	660,10	647,60
	Лист плоский (Оцинк.) "стандарт"				177,10	175,50	172,20
	Лист плоский (Оцинк. 0,5)				195,30	193,50	189,90
	Лист плоский (Оцинк. 0,7)	1250		Цинк	249,50	247,10	242,50
	Лист плоский (Оцинк. 0,8)				310,30	307,40	301,60
	Лист плоский (Оцинк. 0,9)				316,80	313,80	307,90
	Лист плоский (Оцинк. 1,0)				388,50	384,80	377,60
	Лист плоский (Оцинк. 1,5)	под заказ (меньше 1250)		Цинк	564,30	559,00	548,50
	Лист плоский (Оцинк. 2,0)				764,00	756,90	742,60
	Лист плоский (Оцинк. 0,5) нест				195,30	193,50	189,90
	Лист плоский (Оцинк. 0,7) нест				249,50	247,10	242,50
	Лист плоский (Оцинк. 0,8) нест	1250		Цинк	-	-	-
	Лист плоский (Оцинк. 1,0) нест				388,50	384,80	377,60
	Лист плоский (Оцинк. 1,5) нест				564,30	559,00	548,50
	Лист плоский (Оцинк. 2,0) нест				764,00	756,90	742,60
	Лист плоский с правлением (Оцинк. 0,5)	1250		Цинк	237,60	235,40	230,90
	Лист плоский с правлением (Оцинк. 0,7)				292,20	289,40	284,00
	Лист плоский с правлением (Оцинк. 1,0)				431,30	427,20	419,20
	Лист плоский с правлением (Оцинк. 1,5)				606,70	601,10	589,70
	Лист плоский с правлением (Оцинк. 2,0)				806,80	799,30	784,20

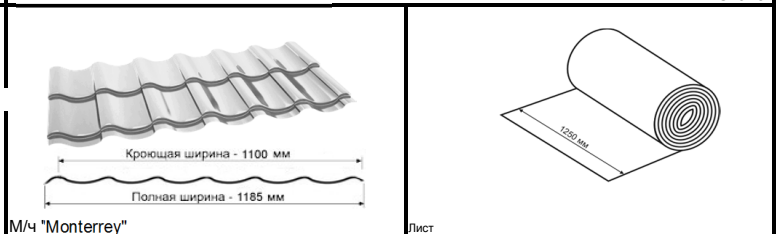
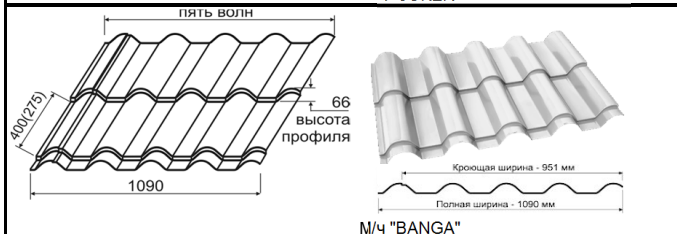
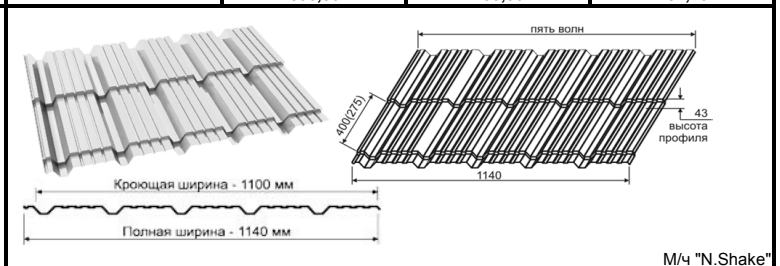
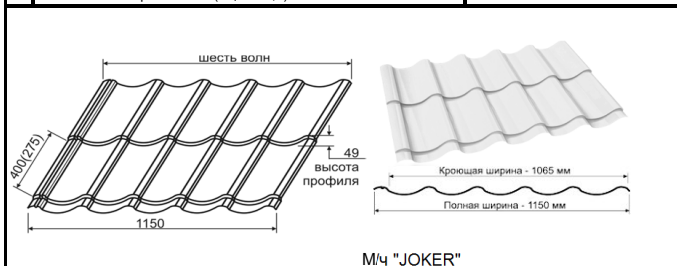

Лист плоский нест. (нестандартный) означает нестандартный по ширине (меньше 1250 мм)

Порошковое полимерное покрытие "ИНСИ" (ИНСИ-Колор), выполняемое на итальянской линии рулонной окраски металла имеет толщину 60-80 мкм и обладает следующими качествами: высокая устойчивость к ультрафиолетовому излучению, повышенная устойчивость к механическим повреждениям, высокая эластичность ОТ-1,5Т (в зависимости от производителя краски), высокие антикоррозийные свойства, высокая адгезия к металлу, стойкость к хим. воздействиям. На металл, окрашенный на линии рулонной окраски "ИНСИ" приклеивается защитная пленка, гарантирующая сохранность порошкового полимерного покрытия с момента изготовления продукции и до момента ее монтажа.

Возможности линии позволяют окрашивать оцинкованную сталь от 0,3 до 1,5 мм и алюминий от 0,8 до 2,0 мм.

Металл, окрашенный на линии "ИНСИ", используется как в производстве кровельных и фасадных материалов, так и в производстве медицинского оборудования, радиоэлектронной аппаратуры и других изделий.

Базовые цвета:
 RAL 1013 Белый жемчуг, RAL 1015 Светло-бежевый, RAL 1019 Серо-бежевый, RAL 2009 Оранжевый, RAL 3012 Бежево-розовый, RAL 3020 Ярко-красный, RAL 5012 Светло-голубой, RAL 5023 Серо-голубой, RAL 6003 Зеленая олива, RAL 6019 Пастельно-зеленый, RAL 7016 Угольно-серый, RAL 8023 Жемчужно-медный, RAL 9006 Белый алюминий, RAL 9007 Серый алюминий, RAL 9016 Белый.

Есть возможность окраски в другие цвета по каталогу RAL (необходимо согласовывать дополнительно с менеджером)

О наличии металла базовых и других цветов необходимо узнавать у менеджеров ИНСИ.

Кровельные системы и материалы. Фальцевые картины

№	Наименование товара	Полная ширина, мм	Кроющая ширина, мм	Покрытие	Толщина	руб. за кв.м.		
						до 69999 руб.	от 70000 до 99999 руб.	от 100000 руб. до 149 999
1	ФК "Classic"	542	510	Полиэстер (25 мкм)	0,5	305,60	302,70	297,00
					0,7	417,30	413,40	405,60
				ИНСИ-колор (60-80 мкм)	0,5	655,20	649,10	636,80
					0,7	704,00	697,40	684,20
				цинк	0,5	260,10	257,60	252,80
					0,7	321,40	318,40	312,40
2	ФК "Elegant"	542	510	Полиэстер (25 мкм)	0,5	305,60	302,70	297,00
					0,7	417,30	413,40	405,60
				ИНСИ-колор (60-80 мкм)	0,5	655,20	649,10	636,80
					0,7	704,00	697,40	684,20
				цинк	0,5	260,10	257,60	252,80
					0,7	321,40	318,40	312,40
1	ФК "Pragmatik"	550	546	Полиэстер (25 мкм)	0,5	305,60	302,70	297,00
					0,7	417,30	413,40	405,60
				ИНСИ-колор (60-80 мкм)	0,5	655,20	649,10	636,80
					0,7	704,00	697,40	684,20
				цинк	0,5	260,10	257,60	252,80
					0,7	321,40	318,40	312,40
2	ФК "Standart"	563	554	Полиэстер (25 мкм)	0,5	305,60	302,70	297,00
					0,7	417,30	413,40	405,60
				ИНСИ-колор (60-80 мкм)	0,5	655,20	649,10	636,80
					0,7	704,00	697,40	684,20
				цинк	0,5	260,10	257,60	252,80
					0,7	321,40	318,40	312,40
4	Самосверлящие винты 4,8x22 E-VS BOHR WH					2,20		2,10

ФК "Classic"

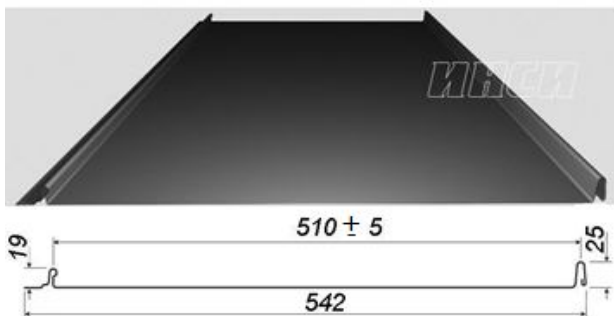

ФК "Elegant"

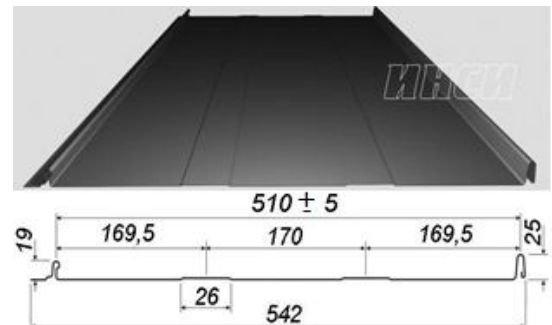

ФК "Pragmatic"

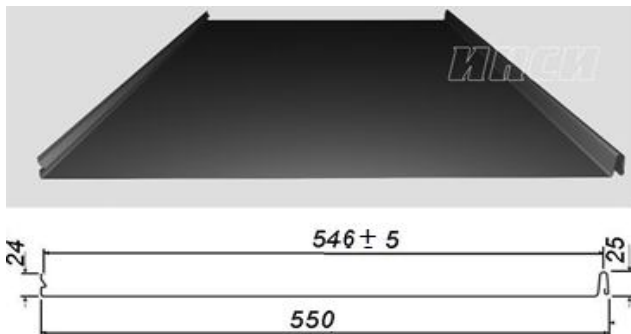

ФК "Standart"

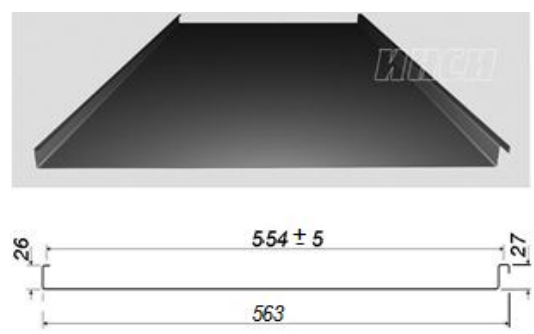

Прайс не является публичной офертой. Актуальные цены, условия проводимых акций уточняйте пожалуйста у менеджеров.

**Кровельные системы и материалы
ВОДОСТОЧНАЯ СИСТЕМА**

№	Наименование товара	руб. за п.м.		
		до 69999 руб.	от 70000 до 99999 руб.	от 100000 руб. до 149 999
1	Желоб (диаметр - 125 мм, длина до 5 м)	194,40	192,60	189,00
2	Труба (диаметр - 100 мм, длина до 5 м)	208,30	206,40	202,50
Наименование комплектующих к водосливной системе D100		руб. за шт.		
		до 150 тыс.руб	151-300 тыс.руб	301-500 тыс.руб
3	Колено сливное/угловое	176,80	175,10	171,80
4	Держатель желоба	118,00	116,90	114,70
5	Держатель желоба	104,00	103,00	101,10
6	Держатель трубы	86,20	85,40	83,80
7	Заглушка желоба	95,50	94,60	92,80
8	Патрубок (125x100)	257,20	254,80	250,00
9	Воронка (250x100)	380,40	376,90	369,80
10	Элемент желоба соединительный	188,30	186,50	183,00
11	Соединитель труб У-образный (100x100)	396,30	392,60	385,20
12	Угловой желоб с соединителями	573,90	568,60	557,80
13	Желоб 175	238,60	236,40	231,90
14	Труба 150	251,20	248,90	244,20
Наименование комплектующих к водосливной системе D150		руб. за шт.		
		до 69999 руб.	от 70000 до 99999 руб.	от 100000 руб. до 149 999
15	Колено сливное/угловое 150 штамп.	226,00	223,90	219,70
16	Держатель желоба 175	131,30	130,00	127,60
17	Держатель трубы 150	116,70	115,60	113,40
18	Заглушка желоба 175	107,40	106,40	104,40
19	Патрубок 150	294,30	291,50	286,00
20	Воронка 350	456,00	451,70	443,20
21	Элемент желоба соединительный 175	220,10	218,00	213,90
22	Угловой желоб 175 с соединителями	585,90	580,40	569,40





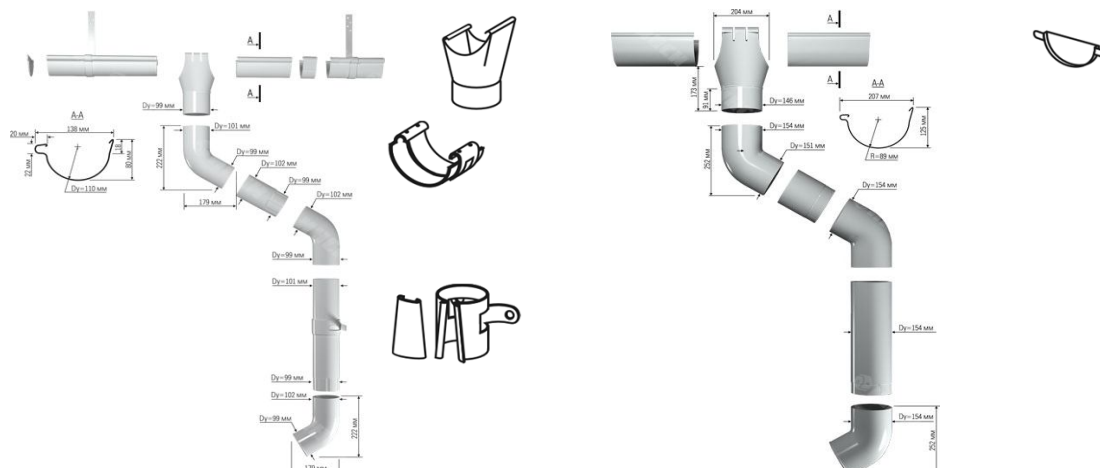







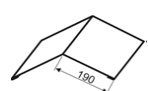

Указана стоимость для стандартных цветов водосточной системы D100 (RAL 9003 Сигнально-белый, RAL 8017 Шоколад, RAL 7005 Тёмно-серый, RAL 6005 Зелёный мох, RAL 3009 Коррида) и водосточной системы D150 (RAL 9003 Сигнально-белый).

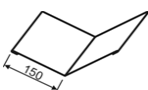
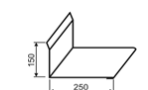
На нестандартные цвета действует наценка

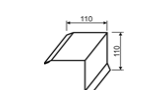
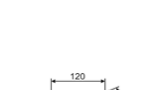

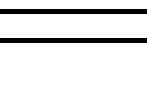

"гнутая" форма колен сливных и угловых у водосточной системы D100 при изготовлении в цвета : RAL 8017 Шоколад, RAL 7005 Тёмно-серый, RAL 6005 Зелёный мох, RAL 3009 Коррида.
 Колена белого цвета могут быть как штампованными так и "гнутыми"

КОМПЛЕКТУЮЩИЕ МЕТАЛЛОЧЕРЕПИЦЫ

№	Наименование товара	руб. за шт.			
		до 69999 руб.	от 70000 до 99999 руб.	от 100000 руб. до 149 999	
1	Саморез оцинкованный с уплотняющей прокладкой				
	Саморез (4,8x19/20 оцинк.)	1,40		1,40	
	Саморез (4,8x35 оцинк.)	1,40		1,40	
	Саморез (4,8x70 оцинк.)	1,90		1,90	
	Саморез (4,8x80 оцинк.)	2,20		2,20	
	Саморез 4,8x19/20 (RAL)	1,80		1,80	
	Саморез 4,8x35 (RAL)	2,50		2,50	
	Саморез 4,8x70 (RAL)	2,80		2,70	
2	Насадка магнитная 8 мм	52,30		50,80	
3	Заглушка конька плоская	57,30	56,80	55,70	
4	Заглушка конька коническая	229,40	227,20	223,00	
5	Вентиляция конька	402,80	399,00	391,50	
длина профиля 2 м					
6	Конек фасонный	372,70	369,20	362,30	
7	Конек плоский	372,70	369,20	362,30	
8	Конек плоский 150	295,00	292,20	286,70	
9	Ендова	488,50	484,00	474,80	
10	Ендова верхняя	294,60	291,90	286,40	
11	Профиль пристенный 195 2м	295,60	292,80	287,30	
12	Профиль пристенный	371,20	367,70	360,80	
13	Фартук нижний	358,90	355,60	348,90	
14	Фронтон 2м	249,50	247,20	242,50	
15	Фронтон для фальца 2м	333,90	330,80	324,60	
16	Карниз 2м	218,10	216,10	212,00	
17	Уплотнитель (пенополиуретан открытопористый)				
	Banga (50x70), длина не менее 1800 мм	263,20	260,80	255,80	
	Joreg (50x40), длина не менее 2000 мм	167,20	165,60	162,50	
	Monterrey	88,30	87,50	85,80	
18	Лестница 2,4 м	3743,90	3708,90	3639,00	
19	Лестница 1,8 м	2808,00	2781,70	2729,20	
20	Кронштейн для лестнице к крыше	101,70	100,70	98,80	
21	Кронштейн для лестнице к фасаду	453,90	449,60	441,10	
22	Поручни "Кровля-фасад"	907,70	899,20	882,20	

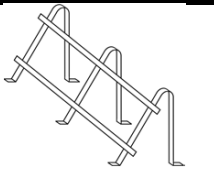
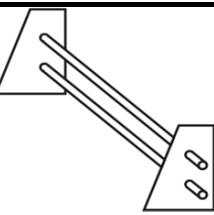
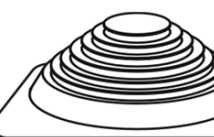

Кровельные системы и материалы. ПРИНАДЛЕЖНОСТИ К КРОВЛЕ

№	Наименование товара	руб./шт			Изображение	Наименование
		до 69999 руб.	от 70000 до 99999 руб.	от 100000 руб. до 149		
1	Кровельные уплотнители Master-Flash					Скотч AL Длина секций 2,56 - для мч Joker, H-60 2,88 - для мч Banga 2,64 - для мч Shake 2,2 - для мч Monterrey 2,4 - для мч C-44
	для труб диаметром: от 32 мм до 76 мм №2	470,80	466,40	457,60		
	от 6 мм до 102 мм №3	567,10	561,80	551,20		
	от 76 мм до 152 мм №4	761,90	754,80	740,50		
	от 102 мм до 178 мм №5	920,20	911,60	894,40		
	от 127 мм до 228 мм №6	1 027,20	1 017,60	998,40		
	от 152 мм до 280 мм №7	1 498,00	1 484,00	1 456,00		
	от 178 мм до 330 мм №8	1 819,00	1 802,00	1 768,00		
	от 254 мм до 467 мм №9	4 085,30	4 047,10	3 970,80		
	от 254 мм до 467 мм наклонный №9	3 244,30	3 214,00	3 153,30		
2	Аэрозоль ALUCOAT COLOR для окраски и ретуширования дефектов цвета по каталогу RAL, объем 400 мл	569,80	564,50	553,80		Ограждение кровли
3	Скотч AL , ширина 5 см, длина 50 м.	517,90	513,10	503,40		Снегозадержатель
4	Флюгер фигурный штампованный (Литва)	2 642,90	2 618,20	2 568,80		
	Кронштейн вертикальный	359,90	356,50	349,80		
	Кронштейн горизонтальный	271,50	269,00	263,90		
5	Флюгер Fakro (Польша)	2 642,90	2 618,20	2 568,80		
		руб./п.м.				
6	Снегозадержатель трубчатый (секция по 1.4 м)	495,60	490,90	481,70		
7	Ограждение кровли	535,20	530,20	520,20		
8	Тяга снегозадержателя	152,50	151,00	148,20		
		руб./м2				
9	Ветрозащитная пленка Ютавек-85 (для стен) ширина 150 см, длина 50м	35,00	34,70	34,00		
10	Гидроизоляция с антиконденсационным слоем:					Уплотнитель
	Гекса Изоспан А ширина 140см, длина 50м	21,40	21,20	20,80		
	Гекса Изоспан АМ ширина 140см, длина 50м	30,00	29,70	29,20		
	Ютакон , ширина 130 см, длина 50 м	37,60	37,30	36,60		
11	Гидроизоляция кровли Ютавек 115 ширина 150 см, длина 50м	53,00	52,50	51,60		
12	Гидроветрозащита Туvek Soft (для кровли) ширина 150 см, дл. 50м	68,50	67,90	66,60		Аэрозоль
	Туvek Housewrap (для стен) ширина 150 см, дл. 50м	68,50	67,90	66,60		
13	Пароизоляция Ютафол N ширина 150см, дл. 50м	21,40	21,20	20,80		
14	Пароизоляция Ютафол AL ширина 150см, дл. 50м	46,10	45,60	44,80		



Орёл 017

Стрелец 008

Охотник 015

Кот 002

Два трубочиста 022

Фрегат 021

Мышь 023



Лошадь 011

Петухи 001

Рыба 003

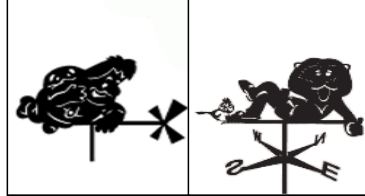

Карлсон 026

Лев 005

Флюгер FAKRO (Польша)

Прайс не является публичной офертой. Актуальные цены, условия проводимых акций уточняйте пожалуйста у менеджеров.