



ПРОМЫШЛЕННЫЕ МЕШКИ  
И НАСАДКИ

Filterero Pro





Покупатели по всей России высоко оценили качество синтетических пылесборников Filtero – **лидера по продажам мешков для бытовых пылесосов**. Сегодня мы представляем линию сменных синтетических мешков Filtero Pro для профессиональных и строительных пылесосов.

Линия мешков Filtero Pro объединяет весь многолетний опыт инженеров Filtero в технологиях производства синтетических мешков для пылесосов. Попробуйте и убедитесь сами в высоком качестве мешков Filtero Pro.

И никаких бумажных мешков! Никаких компромиссов!

## В чем преимущества мешков Filtero Pro для промышленных пылесосов?



### Синтетическая прочность Filtero Pro.

Прочность синтетических мешков Filtero Pro превосходит любые бумажные мешки-аналоги, даже если это оригинальные бумажные мешки всемирно известных марок. Вы можете быть уверены: заклепки, гвозди, шурупы, битое стекло, острые камни и пр. не смогут прорвать мешки Filtero Pro. Мешки Filtero Pro не боятся влаги, и даже вода, случайно попавшая в мешок, не помешает вам произвести качественную уборку!



### Трехслойная структура мешка.

Синтетические мешки Filtero Pro состоят из 3-х слоев нетканого синтетического волокна MicroFib®. Внешний и внутренний слои мешка обеспечивают безупречную прочность мешка, которая позволяет выдержать нагрузку при уборке промышленного или строительного мусора. Средний слой предназначен для тонкой очистки от мельчайшей пыли.

Этот слой очень важен для защиты двигателя (мотора) от проникновения пыли. Он увеличивает срок эксплуатации дорогостоящего моторного фильтра. Мешки Filtero Pro гораздо лучше справятся с уборкой мелкодисперсной пыли (например, цементная пыль), чем любые бумажные мешки. Мешки Filtero Pro предназначены для уборки пыли классов «L» и «M».



### **Трехшовная технология ультразвуковой сварки.**

В отличие от других синтетических мешков, стенки мешков Filterero Pro соединены сразу тремя швами ультразвуковой сварки (См. фото). Три шва обеспечивают высочайшую прочность соединения и гарантируют, что мешок выдержит высокую нагрузку при эксплуатации и утилизации мешка.



### **Универсальные мешки Filterero Pro.**

У вас редкая модель профессионального или строительного пылесоса и вы не можете найти мешки Filterero для своего пылесоса? Позвоните в отдел продаж компании «Акрис» и мы постараемся подобрать для вас модель универсального мешка Filterero Pro, который оптимально подходит для вашего пылесоса. Вы также можете сделать запрос на сайте [www.filterero.ru/pro](http://www.filterero.ru/pro)

### **Совместимость Filterero Pro с пылесосами.**

Мешки Filterero Pro совместимы с самыми популярными в России марками профессиональных и строительных пылесосов: Makita, BOSCH, Karcher, Hitachi, KRESS, Интерскол и др.. Вы можете легко подобрать требуемый мешок с помощью каталога Filterero или на сайте [www.filterero.ru/podbor](http://www.filterero.ru/podbor)

Информацию о новых мешках Filterero Pro для промышленных пылесосов, других товарах Filterero Pro, вы можете получить на сайте [www.filterero.ru](http://www.filterero.ru)



## Почему удобно продавать мешки Filtero Pro?

**Каталог мешков и фильтров Filtero Pro.** Новый каталог Filtero 2014-2015 включает в себя информацию о совместимости и краткие описания всех бытовых и промышленных мешков Filtero Pro. Каждый год десятки тысяч покупателей, продавцов пользуются каталогом для подбора мешков и фильтров Filtero в розничных точках продаж, гипермаркетах и пр.

Каталог Filtero – это удобный инструмент подбора промышленных мешков, единственный в своем роде на рынке. Предоставляется **для любого количества оптовых или розничных точек продаж.**

**Сайт [www.filtero.ru/pro](http://www.filtero.ru/pro).** Полная информация о совместимости мешков Filtero Pro с промышленными пылесосами, фотографии и краткие описания каждого мешка, описания других товаров Filtero Pro доступны на сайте [www.filtero.ru/pro](http://www.filtero.ru/pro). Система подбора мешка по марке и модели пылесоса упрощает подбор требуемого мешка.

**Система подбора «Где купить».** Уникальная система подбора «Где купить» указывает посетителю сайта где купить требуемый товар в том городе, где он проживает. Система подбора поможет узнать о вашем предложении товаров Filtero в тех городах, где у вас есть представительства или точки продаж.

**BORT**

BSS 1220 Pro  
BSS 1330 Pro  
BSS 1518 Pro

**ОБИ**

NTS 25  
NTS 30

**SHOP VAC**

Pro 20 I  
Pro 30 S Deluxe  
Pro 30 SI Deluxe  
Super 1300  
Super 1300 I  
Super 30  
Super 30 I  
Ultra 30 S  
Ultra 30 SI  
Ultra 45 SI Premium

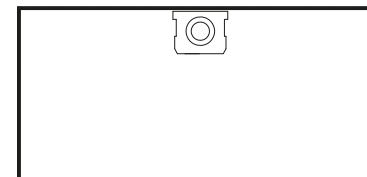
**BRT 20**

Размер: ≈ 390 x 820 мм, до 30 л

**BOSCH**

GAS 1200 L  
GAS 15  
GAS 20 L SFC

**DEWALT**

D 27900

**FLEX**

VC 21 L

**HILTI**

VC 20 U

**NILFISK-Alto**

Aero 20-01  
Aero 20-11  
Multi 20 T

**RYOBI**

VC 20

**SPARKY**

VC 1220  
VC 1321 MS

**STIHL**

SE 61  
SE 62

**КОРБЕТ**

362  
365

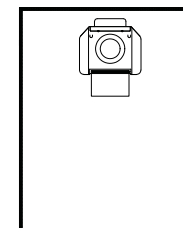
**BSH 15**

Размер: ≈ 410 x 510 мм, до 20 л

**AEG**  
RSE 1400

**BOSCH**  
GAS 25 L SFC

**FELISATTI**  
VC 25

**HITACHI**  
RNT 1225

**METABO**  
ASR 2025  
ASR 25 L  
ASR 35 L  
ASR 35 M

**STARMIX**  
IS ... 1225  
ISC ... 1425



Размер: ≈ 410 x 630 mm, до 35 л

**BSH 20**

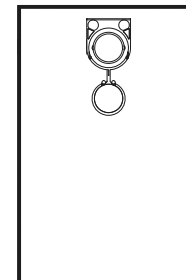

**BOSCH**  
GAS 50

**FELISATTI**  
VC 50

**HITACHI**  
RNT 1250

**METABO**  
ASR 2050  
ASR 50 L  
ASR 50 M  
SHR 2050 M

**MILWAUKEE**  
ASE 1400  
ASM 1400

**STARMIX**  
GS ... 1245  
GS ... 1455  
HS ... 1445  
HS ... 1645  
HS ... 1655  
IS ... 1050  
IS ... 1250  
IS ... 1450  
ISC ... 1450

**ИНТЕРСКОЛ**  
ПУ-45/1400



Размер: ≈ 480 x 760 mm, до 50 л

**BSH 35**

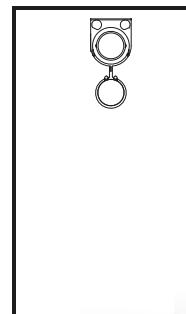

## HIT 20

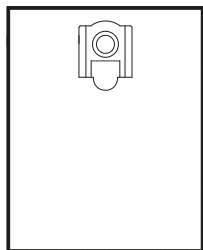

Размер: ≈ 480 x 600 мм, до 25 л

**BOSCH**  
PAS 11-21  
PAS 12-27

**HITACHI**  
S 24 E  
WDE 1200



## INT 20

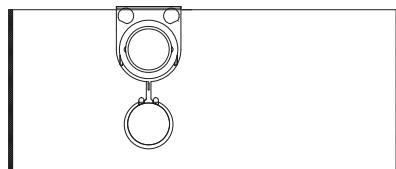

Размер: ≈ 250 x 600 мм, до 22 л

**FELISATTI**  
AS 20

**KRESS**  
NTS 1200

**METABO**  
AS 1200  
AS 20 L  
ASA 1201

**ИНТЕРСКОЛ**  
ПУ-20/1000

**STARMIX**  
AS ... 1020  
AS ... 1220  
GS ... 1020  
GS ... 1022  
GS ... 1120  
GS ... 1220  
HS ... 1420



## INT 30

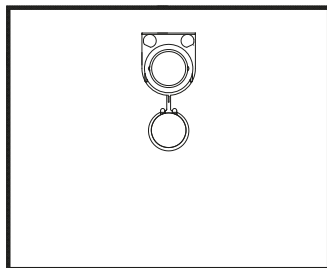

Размер: ≈ 490 x 600 mm, до 35 л

### KRESS

1200 RS 32 EA  
1400 RS EA

### METABO

AS 9010  
ASA 9011  
ASA 1202  
ASA 32 L

### STARMIX

AS ... 1032  
AS ... 1232  
GS ... 1030  
GS ... 1032  
GS ... 1232  
GS ... 1435  
HS ... 1432  
HS ... 1635  
ISP ... 1435



### ИНТЕРСКОЛ

ПУ-32/1200

## KAR 05

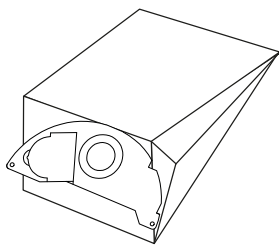

Размер: ≈ 210 x 230 x 120 mm, 5 л

### KARCHER

A 2000...A 2099 серия

*например:*

A 2004

A 2054

MV 2

WD 2.000...WD 2.399 серия

*например:*

WD 2.200





## KAR 10

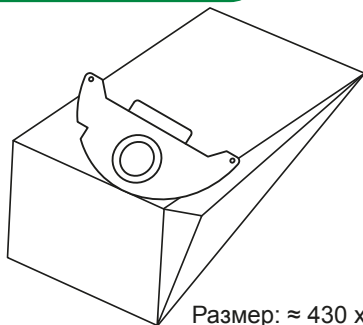

Размер: ≈ 430 x 210 x 170 mm, 12 л

### KARCHER

2501  
2601  
3001  
A 2120  
NT 181 Pro  
SE 2001  
SE 3001  
SE 5.100  
SE 6.100



## KAR 15

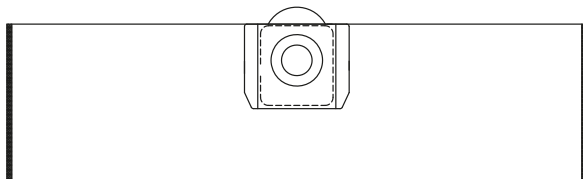

Размер: ≈ 220 x 800, до 20 л

### AEG

NT 1200

### GHIBLI

AS 6  
M 7

### KARCHER

A 2204...A 2299 серия  
*например*  
A 2206  
A 2500...A 2599 серия

A 2600...A2699 серия

*например*

A 2604

K 2201 F

K 2901 F

K 3000

MV 3 Premium

SE 4001

SE 4002

WD 3.000...WD 3.999,

кроме WD 3.330

*например*

WD 3.300

### THOMAS

BioVac 1620 C Aquafilter

Bravo 20

Compact 20 S

Inox 20 Professional

Power Edition 1520 C Aquafilter

Power Pack 1620

Prestige 20 S Aquafilter

Vario 20 S



## KARCHER

WD 4.200  
WD 5.200 M  
WD 5.300 M  
WD 5.400 M  
WD 5.500 M  
WD 5.600 M  
WD 5.800



Размер: ≈ 480 x 600 мм, до 30 л

## KAR 20

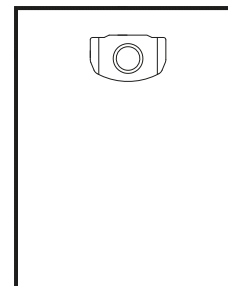

## KARCHER

MV 4 Premium  
MV 5 Premium  
MV 6 Premium  
WD 7.000  
WD 7.200  
WD 7.300  
WD 7.500  
WD 7.700  
WD 7.800



Размер: ≈ 380 x 460 мм, до 30 л

## KAR 25

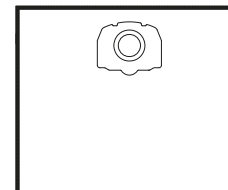

### AEG

AP 250  
AS 250  
AP 300

### BOSCH

GAS 35 L SFC  
GAS 35 M AFC

### DEWALT

DWV 902 L  
DWV 902 M

### FLEX

VC 35 L  
VCE 26 L  
VCE 35 L  
S 36

### HILTI

VC 40 U

### KARCHER

A 2700...A 2799 серия  
*например*  
A 2701  
A 2800...A 2899 серия  
NT 25/1  
NT 27/1  
NT 35/1  
NT 360 Eco Xpert  
NT 361 Eco

### MILWAUKEE

AS 250  
AS 300

### NILFISK-Alto

Attix 30-01 PC  
Attix 30-11 PC  
Attix 30-21 PC, XC  
Attix 350-01  
Attix 360-11  
Attix 360-21

### PROTOOL

VCP 260  
VCP 300

### RYOBI

VC 30 A

### SPARKY

VC 1430 MS  
VC 1431 MS  
VC 1530 SA

### STIHL

SE 121  
SE 122 E

### KOPBET

363  
366

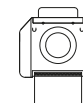

Размер: ≈ 410 x 630 mm, до 35 л

## KAR 50

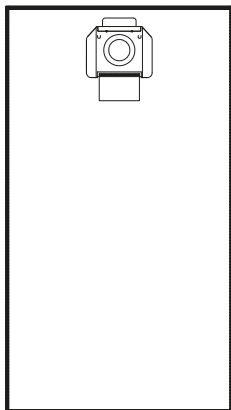

Размер: ≈ 480 x 860 мм, до 70 л

### **BOSCH** GAS 55

**DEWALT**  
D 27901  
D 27902

**FLEX**  
VCE 45 L  
VCE 45 M  
VCE 45 H  
S 47

**HILTI**  
VC 60 U

### **KARCHER**

NT 40/1  
NT 45/1  
NT 48/1  
NT 55/1  
NT 561  
NT 611 Eco  
NT 65/2  
NT 70/2  
NT 70/3  
NT 72/2  
NT 75/1  
NT 75/2  
NT 80/1  
NT 802 IV

**MILWAUKEE**  
AS 500

### **NILFISK-Alto**

Attix 40-01 PC  
Attix 40-0M PC  
Attix 40-21 PC, XC  
Attix 50-01 PC  
Attix 50-21 PC, XC  
Attix 550-01  
Attix 550-11 Mobile  
Attix 550-21  
Attix 560-21 XC  
Attix 560-31 XC  
Attix 590-21  
Attix 751-11  
Attix 751-21  
Attix 761-21 XC  
Attix 961-01  
Attix 965-21 SD, XC

**SPARKY**  
VC 1650 MS

**КОРБЕТ**  
364



## KRS 30

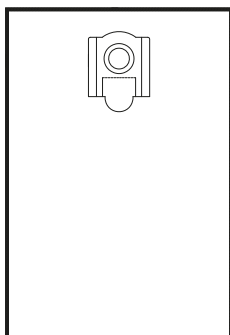

Размер: ≈ 480 x 700 mm, до 30 л

**BORT**  
BSS 1230

**HITACHI**  
WDE 3600

**KRESS**  
1200 NTX EA  
NTS 1100



## MAK 20

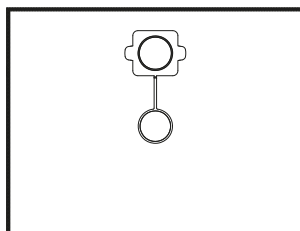

Размер: ≈ 450 x 590 mm, до 20 л

**MAKITA**  
448

**RUPES**  
S 135  
S 235



## МАК 40

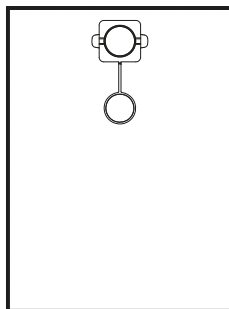

Размер: ≈ 490 x 660 мм, до 40 л

### МАКИТА

440  
445 X  
449  
VC 3510

### РУПЕС

AS 50 M  
KS 250  
KS 260 EP  
KS 935 E  
S 230



## UN 10

Универсальный мешок Filtero UN 10 позволяет использовать его с большинством промышленных пылесосов, до 20 л, имеющих размер входного внутреннего патрубка от 58 мм до 70 мм.

## UN 20

Универсальный мешок Filtero UN 20 позволяет использовать его с большинством промышленных пылесосов, до 25 л, имеющих размер входного внутреннего патрубка от 58 мм до 70 мм.

## UN 30

Универсальный мешок Filtero UN 30 позволяет использовать его с большинством промышленных пылесосов, до 35 л, имеющих размер входного внутреннего патрубка от 58 мм до 70 мм.

## UN 50

Универсальный мешок Filtero UN 50 позволяет использовать его с большинством промышленных пылесосов, до 45 л, имеющих размер входного внутреннего патрубка от 58 мм до 70 мм.

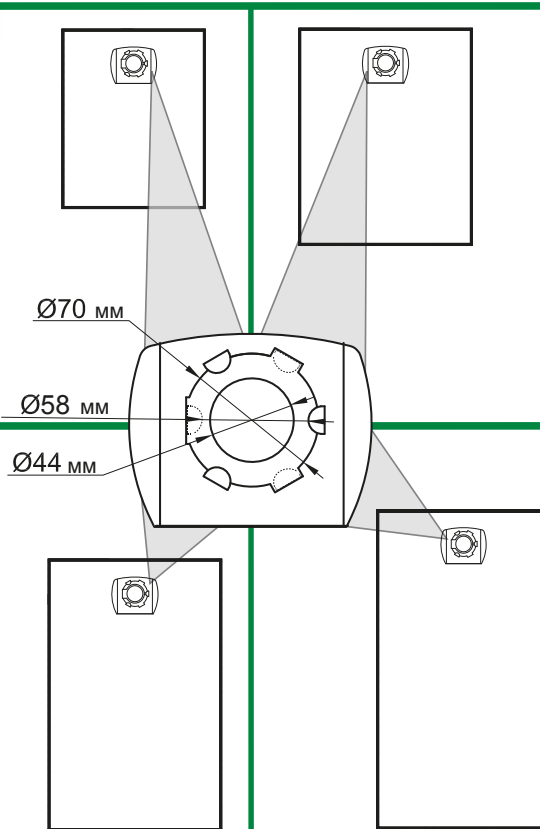

## Насадки для промышленных пылесосов



- **FTN 03** Насадка с ворсом для сухой уборки жестких поверхностей, с **универсальным зажимом** 30 - 37 мм, рабочая зона 300 мм



- **FTN 33** Насадка с ворсом для сухой уборки жестких поверхностей, с **универсальным зажимом** 30 - 37 мм, рабочая зона 360 мм.



- **FTN 36** Насадка с резиновыми вставками для влажной уборки жестких поверхностей, с **универсальным зажимом** 30 - 37 мм, рабочая зона 360



- **FTN 46** Насадка с резиновыми вставками для влажной уборки жестких поверхностей, диаметр соединения 40 мм, рабочая зона 360 мм.



- **FTT 01** Шланг универсальный для пылесосов, диаметр 32 мм, длина 1,5 метра.



- **FTT 03** Шланг универсальный для пылесосов, диаметр 32 мм, длина 3 метра.