

**Фланцы плоские ГОСТ 12820-80 (кованные)**
**Внимание !!!**
**Все фланцы изготовлены  
из листового проката**

**( кованые )**
*предоставляем заключение по  
хим.анализу стали*

Dn, мм	Цена в гривнах без НДС			
	Py-6	Py-10	Py-16	Py-25
15	22,77	-	23,30	29,13
20	29,09	-	32,87	40,68
25	45,28	-	44,94	49,93
32	54,04	-	60,33	73,51
40	51,43	71,95	74,89	90,61
50	56,53	77,81	97,78	114,19
65	69,66	102,36	125,24	135,46
80	104,67	116,92	135,64	165,04
100	122,39	144,38	173,09	240,86
125	167,08	195,14	233,42	336,10
150	201,68	242,57	296,43	411,92
200	270,58	305,49	383,59	542,75
250	351,86	404,31	569,80	768,82
300	472,26	489,74	675,28	974,55
350	577,63	622,21	898,36	1445,18
400	697,95	846,58	1217,23	1876,98
500	905,62	1165,49	2238,57	2831,19
600	1189,40	1657,38	3142,54	-
800	-	3441,50	4099,59	-
1000	-	5314,48	7043,21	-
1200	-	8860,09	12527,70	-
1400	-	12516,66	-	-

**Фланцевые заглушки (глухие) ст.20**

Dn, мм	Py-10	Py-16
15	-	39,48
20	-	56,69
25	-	63,78
32	-	75,92
40	-	83,01
50	88,30	88,30
65	113,27	113,27
80	133,15	138,42
100	158,57	175,22
125	238,55	238,55
150	297,73	335,18
200	448,44	531,66
250	680,98	935,25
300	972,24	1425,77
350	1504,82	2148,82
400	2075,78	2841,82
500	3381,80	5008,21

**Фланцы свободные для п/э труб**

Py-10	Py-16
-	-
-	-
-	53,25
-	68,65
80,37	83,21
88,20	108,17
112,75	135,63
127,31	146,04
157,37	186,08
208,13	246,41
255,57	298,84
310,18	385,49
405,46	565,74
505,33	690,87
под заказ	
под заказ	
под заказ	

 Цены в грн без  
НДС

май 2015

Офис и склад : Киев, ул. Коллекторная № 3

Тел/факс : (044) 281-24-34 Моб. 067-464-08-45; 067- 464-08-46; 067-220-95-65

Почта : info@rosarmatrade.com Сайт : www.rosarmatrade.com

**Фланцы воротниковые ГОСТ 12821-80 ст.20**

Dn, мм	Цена грн без НДС				
	Py-16	Py-25/40	Py-63	Py-100	Py-160
15	40,45	55,94	86,30	111,42	112,34
20	52,01	69,35	120,39	174,75	174,75
25	52,78	70,73	129,02	196,02	196,02
32	77,05	110,03	164,83	204,34	205,73
40	92,85	131,76	210,57	272,30	268,60
50	104,70	168,74	278,31	379,09	404,06
65	136,48	197,41	334,25	476,64	524,72
80	179,97	255,20	383,72	554,31	581,59
100	223,43	393,43	569,57	819,68	861,29
125	288,65	531,66	910,75	1304,64	1391,09
150	354,94	692,54	1307,88	1838,61	1960,20
200	504,24	1299,56	1945,87	3034,15	3361,92
250	912,78	1297,24	2705,44	4768,27	5280,51
300	1167,88	1831,68	3749,34	7147,79	7887,48
350	1681,29	2562,13	5428,92	10115,36	-
400	2332,87	3565,34	7470,94	12807,86	-
500	3723,95	4891,25	10603,56	-	-
600	5463,13	6805,21	14813,82	-	-
800	7662,28	12163,40	26377,61	-	-
1000	11935,26	17748,57	55761,15	-	-

**Прокладки межфланцевые кольцевые**

Dn, мм	Цена	Цена	Цена
15	0,94	2,24	2,17
20	0,94	2,58	2,58
25	0,94	2,98	3,25
32	1,37	3,53	3,80
40	1,67	4,07	4,61
50	2,10	4,81	6,24
65	2,63	6,44	8,41
80	3,28	8,68	10,03
100	3,76	9,96	11,93
125	4,70	13,42	16,81
150	5,40	17,49	21,96
200	8,51	29,83	30,10
250	9,84	39,77	46,64
300	12,92	74,37	65,21
350	32,32	183,03	82,43
400	40,44	238,62	105,75
500	53,85	366,06	145,07

 биконит ТМБГ  
2 мм

 паронит  
ПОН-Б  
2 мм

 материал :  
резина ТМКЦ  
2мм

толщина 3 мм

толщина 3 мм

Отводы кованые ст.20 ГОСТ 17375-83			Отводы кованые ст.20 ГОСТ 17375-83		
<b>Отводы 90°</b>  	<b>Дп, мм</b>	<b>Цена</b>	<b>Отводы 45°</b>  	<b>Дп, мм</b>	<b>Цена</b>
	21x2,2	3,29		57x3,5	10,77
	27x2,5	3,88		76x3,5	18,32
	33x2,5	5,36		89x3,5	29,31
	42x3	7,11		108x4	39,42
	48x3	9,87		133x4	75,92
	57x3	12,44		159x4,5	133,62
	57x5	14,92		219x5	259,96
	76x3,5	23,97		273x6	503,16
	76x5	43,82		325x7	831,99
	89x3,5	42,38		377x8	1174,28
	89x6	96,73		426x9	1993,74
	108x3,5	55,67		530x10	3204,46
	108x6	126,41		630x10	5127,79
	133x4	112,65	<b>Отводы оцинкованные</b>		
	133x6	183,08		<b>Дп, мм</b>	<b>Цена</b>
	159x4,5	185,11		21x2,2	3,54
	159x6	250,80		27x2,5	4,39
	159x8	425,73		33x2,5	6,24
	219x5	386,90		42x3	9,28
	219x6	528,40		48x3	11,65
	219x8	696,16		57x3,5	17,62
	273x6	753,91		76x3,5	32,96
	273x8	993,50		89x3,5	53,13
	325x8	1213,40		108x3,5	72,64
	325x10	1469,13		133x4	165,96
	377x8	1732,22		159x4,5	281,17
	426x9	2859,93		<b>Отводы эмалированные</b>	
426x10	2897,83		57x3,5	34,64	
426x12	4025,85		76x3,5	60,60	
530x9	4477,02		89x3,5	90,57	
530x10	4650,67		108x4	116,11	
530x12	6441,78		133x4	220,56	
630x10	7480,53		159x4,5	327,42	
630x12	9125,36		219x6	720,43	
720x12	21582,4		273x6	2616,21	
820x12	22212,34		325x7	2905,73	
1020x14	40537,75	<b>Отводы гнутые 90° с 1-й резьбой</b>			
<b>Отводы гнутые 90° с 1-й резьбой оцинков.</b>				<b>Дп, мм</b>	<b>Цена</b>
	<b>Дп, мм</b>	<b>Цена</b>		15	8,16
	15	10,43		20	13,62
	20	17,18		25	19,97
	25	25,89		15	7,05
			<b>без резьбы</b>		

Цены в грн без НДС

Офис и склад : Киев, ул. Коллекторная № 3

Тел/факс : (044) 281-24-34 Моб. 067-464-08-45; 067-464-08-46; 067-220-95-65

май 2015

Почта : info@rosarmatrade.com Сайт : www.rosarmatrade.com

**Переходы концентрические кованые ГОСТ 17378-01 ст.20**

	D1 x D2	Dnxd, мм	Цена	Dnxd, мм	Цена	Dnxd, мм	Цена
		20x15	26x21	5,13	108x3,5-57x3,5	37,19	273x6-219x6
	25x15	33x21	7,13	108x4-76x4	36,76	325x8-108x4	891,50
	25x20	33x26	5,69	108x4-89x4	36,76	325x8-133x5	729,37
	32x15	38x21	8,13	133x4-48x3	44,13	325x8-159x5	553,23
	32x20	38x26	6,69	133x4-57x3	44,13	325x8-219x6	481,81
	32x25	38x33	5,88	133x4-76x5	57,51	325x8-273x6	419,63
	40x15	45x21	10,50	133x4-89x5	56,95	377x10-159x5	1480,70
	40x20	45x26	7,31	133x4-108x5	47,38	377x10-219x5	1295,93
	40x25	45x33	7,81	159x4,5-48x3	54,70	377x10-273x6	975,95
	40x32	45x38	6,50	159x4,5-57x3	54,70	377x10-325x8	840,53
	50x20	57x27	13,56	159x4,5-76x3	59,88	426x12-159x5	1814,06
	50x25	57x33	12,75	159x4,5-89x4,5	92,64	426x10-219x8	1554,91
	50x32	57x38	14,38	159x4,5-108x4	82,58	426x10-273x8	1381,98
	50x40	57x48	12,69	159x4,5-133x4	85,08	426x10-325x8	1077,80
	65x25	76x33	25,50	219x6-57x3	150,34	426x10-377x8	1036,61
	65x32	76x38	24,44	219x6-76x4	150,34	530x10-325x10	2271,68
	65x40	76x48	24,50	219x6-89x4	150,34	530x10-377x10	2246,14
	65x50	76x57	22,19	219x6-108x4	150,34	530x10-426x10	2293,00
	80x32	89x38	28,25	219x6-133x4	204,22	630x10-325x10	4124,03
	80x40	89x48	29,75	219x6-159x4	174,65	630x10-426x10	3635,79
	80x50	89x57	27,00	273x6-108x4,5	210,97	630x10-530x10	3077,18
	80x50	89x76	27,25	273x6-133x4,5	210,97	820x12-530x12	5183,04
	100x40	108x48	33,57	273x6-159x4,5	210,97	820x12-630x10	5183,04

**Переходы концентрические оцинкованные**

	Dnxd, мм	Цена	Dnxd, мм	Цена	Dnxd, мм	Цена
		26x21	5,63	57x38	16,22	108x4-89x4
	33x21	7,62	57x48	14,40	133x4-48x3	52,87
	33x26	6,23	76x33	28,93	133x4-57x3	59,90
	38x21	9,01	76x38	27,87	133x4-76x5	68,86
	38x26	7,72	76x48	27,94	133x4-89x5	66,48
	38x33	6,74	76x57	25,55	133x4-108x5	57,10
	45x21	11,50	89x48	34,69	159x4,5-48x3	67,90
	45x26	8,26	89x57	30,85	159x4,5-57x3	69,73
	45x33	8,66	89x76	31,85	159x4,5-76x3	74,88
	45x38	7,36	108x48	33,27	159x4,5-89x4,5	109,44
	57x26	15,09	108x57	43,89	159x4,5-108x4	97,82
	57x33	14,28	108x76	44,19	159x4,5-133x4	100,10

Цены в грн без НДС

май 2015

Офис и склад : Киев, ул. Коллекторная № 3

Тел/факс : (044) 281-24-34 Моб. 067-464-08-45; 067-464-08-46; 067-220-95-65

Почта : info@rosarmatrade.com Сайт : www.rosarmatrade.com

**Переходы концентрические эмалированные**

Dnxd, мм	Цена			Dnxd, мм	Цена		
57x33	30,43					133x108	145,34
57x38	31,55					219x89	251,39
57x42	31,55					159x108	190,11
57x48	31,55	Dnxd, мм	Цена	159x133	190,11		
76x42	53,36	89x76	59,50	219x133	450,36		
76x48	49,81	108x57	90,48	219x159	459,92		
76x57	49,81	108x76	89,25	273x159	под заказ		
89x48	65,51	108x89	88,71	273x219	под заказ		
89x57	61,82	133x89	145,39	325x273	под заказ		

**Переходы эксцентрические кованные ГОСТ 17378-01 ст.20**

Dnxd, мм	Цена			Dnxd,мм	Цена		
57x3 - 48x3	45,83					273x6 - 108x3,5	915,33
76x3,5 - 42x3	61,10					273x6 - 133x3,5	915,33
76x3,5 - 48x3	61,10					273x6,5 - 159x4,5	818,98
76x3,5 - 57x3	61,10			273x6 - 219x6	818,98		
89x3,5 - 48x3	91,42	Dnxd, мм	Цена	325x7 - 159x4,5	1372,64		
89x3,5 - 57x3	91,42	159x4,5 - 76x3,5	305,03	325x7 - 219x6	1067,61		
89x3 - 76x3	91,42	159x4,5 - 89x3,5	259,21	325x7 - 273x6	1067,61		
108x4 - 57x3	106,69	159x4,5 - 108x3,5	259,21	426x10 - 219x8	2439,30		
108x6 - 76x5	106,69	159x4,5 - 133x4	259,21	426x12 - 273x8	2439,30		
108x3,5 - 89x3,5	106,69	219x6-89x4	549,90	426x10 - 325x8	2439,30		
133x4 - 76x3	193,88	219x6-108x4	549,90	530x12 - 325x10	5140,63		
133x4 - 89x3	183,30	219x6-133x4	457,55	530x12 - 377x10	5140,63		
133x4 - 108x3,5	195,05	219x6-159x4	457,55	530x12 - 426x10	5140,63		

**Заглушки кованные эллиптические ГОСТ 17379-01 ст.20**

Dn,мм	Цена			Dn,мм	Цена		
27x2,5	2,40					159x4,5	53,82
33x3	2,55					219x6	124,99
42x3	3,46					273x7	188,57
48x3	3,91					325x10	314,68
57x3	6,76					377x10	534,30
76x3,5	12,45					426x10	672,11
89x3,5	11,88					530x10	1026,22
108x4	25,80					630x10	1943,40
133x4	44,71					820x12	4491,81

Цены в грн без НДС  
май 2015

Офис и склад : Киев, ул. Коллекторная № 3

Тел/факс : (044) 281-24-34 Моб. 067-464-08-45; 067-464-08-46; 067-220-95-65

Почта : info@rosarmatrade.com Сайт : www.rosarmatrade.com

**Тройники кованые ГОСТ 17376-01 ст.20**

		<b>Dxd, mm</b>	<b>Цена</b>	<b>Dxd, mm</b>	<b>Цена</b>
		377x9	2023,12	159x6-133x5	277,35
		426x9	2281,38	219x6-108x4	470,40
		426x22	4903,28	219x6-133x5	423,38
		530x10	4714,02	219x6-159x4.5	470,40
		630x10	7336,30	273x8-133x4	925,37
<b>Dxd, mm</b>	<b>Цена</b>	<b>630x14</b>	<b>10752,19</b>	<b>273x8-159x4.5</b>	<b>857,11</b>
21x2	12,98	820x12	15943,58	273x8-219x6	971,56
26x2	14,12	57x3-33x3	44,65	325x8-159x6	1203,03
33x2	19,85	57x3-42x3	44,65	325x8-219x6	1140,97
42x3	26,71	57x3-48x3	44,65	325x8-273x6	1124,79
48x3	29,39	76x3.5-48x3	73,91	377x10-219x8	1989,83
57x4	38,93	76x3.5-57x3	63,56	377x10-273x8	2082,21
76x4	61,44	89x3.5-57x3	73,83	377x10-325x8	2175,11
89x4	79,00	89x3.5-76x3.5	81,09	426x10-159x7	2415,67
108x4,5	126,32	108x4-57x3	134,98	426x10-219x8	2504,97
133x4,5	201,89	108x4-76x3.5	120,02	426x10-325x8	2290,98
159x5	269,06	108x4-89x3.5	134,98	530x10-325x8	4473,13
219x6	488,50	133x4-76x4	190,06	530x10-377x8	4562,93
273x7	794,19	133x4-89x3.5	190,06	530x10-426x10	4291,92
273x20	2811,29	133x4-108x4	190,06	630x10-325x10	6262,67
325x8	1166,29	159x4.5-89x4	239,14	630x10-426x10	6441,78
325x18	3605,37	159x4.5-108x4	277,35	630x10-530x10	6799,49

**Тройники оцинкованные ГОСТ 17376-01**

<b>Dxd, mm</b>	<b>Цена</b>	<b>Dxd, mm</b>	<b>Цена</b>	<b>Dxd, mm</b>	<b>Цена</b>
21 (Ду 15)	30,87	133x5	478,22	89x76	115,86
26 (Ду 20)	33,62	159x5	637,12	108x57	194,23
33 (Ду 25)	46,90	219x6	1156,74	108x76	173,74
42 (Ду 32)	63,41	273x6	1880,95	108x89	191,78
48 (Ду 40)	69,52	57x42	62,40	133x89	274,13
57 (Ду 50)	92,13	57x48	62,40	133x108	271,69
76x3,5	145,61	76x45	104,16	159x89	347,54
89x4	187,39	76x57	89,61	159x108	395,94
108x4	299,00	89x57	106,09	159x133	410,20

**Тройники эмалированные ГОСТ 17376-01**

<b>D, mm</b>	<b>Цена</b>	<b>D, mm</b>	<b>Цена</b>	<b>D, mm</b>	<b>Цена</b>
48 (Ду 40)	115,62	133	681,39	108x57	под заказ
57	115,62	159	809,04	159x108	под заказ
76	193,24	219	1650,87	219x108	под заказ
89	268,40	273	2041,72	219x159	под заказ
108	397,69	325	3375,51	325x219	под заказ

Цены в грн  
без НДС  
май 2015



Офис и склад : Киев, ул. Коллекторная № 3

Тел/факс : (044) 281-24-34 Моб. 067-464-08-45; 067-464-08-46; 067-220-95-65

Почта : info@rosarmatrade.com Сайт : www.rosarmatrade.com

Dn	Отводы нерж. AISI 304		Тройники нерж. AISI 304		Кольцо нерж. приварное	
		Цена		Цена		Цена
15/21,3x2		72,20		162,53		18,48
20/26,9x2		75,62		166,29		31,48
25/33,7x2		88,96		169,71		35,93
32/42,4x2		105,39		226,51		44,82
40/48,3x2		121,47		289,13		55,43
50/57x3		204,95		722,64		93,41
50/60x3		267,23		455,76		97,86
65/76,1x3		336,69		481,76		100,94
80/88,9x3		538,22		674,40		139,94
100/108x3		720,25		1107,91		423,59
114,3x3		552,59		1146,24		248,07
125/133x3		1710,80		1265,31		-
150/159x3		3015,11		2523,09		537,53
200/219x3		4066,23		2908,36		485,87
250/273x3		8563,58		5318,54		656,95
300/323,9x3	11835,66	8333,31	892,01			
Ø 28x1,5	86,22	158,76	33,87			
Ø 32x1,5	100,60	243,62	34,22			
Ø 34x1,5	108,12	255,94	35,93			
Ø 38x1,5	109,83	263,81	44,48			
Ø 40x1,5	113,25	201,53	44,82			
Ø 50,8x1,5	143,71	229,59	57,48			
Ø 52x1,5	197,43	228,91	90,67			
Ø 54x2	198,79	267,57	93,41			
Ø 70x2	370,22	376,38	109,15			
Ø 85x2	467,05	470,13	131,73			
Ø 104x2	545,40	596,73	211,45			
Ø 129x2	1101,41	1133,92	195,37			
Ø 154x2	1629,71	2186,74	236,43			
Ø 204x2	1995,48	1995,48	383,22			
Ø 254x2	5561,13	2329,08	555,67			
Ø 304x2	6806,25	7637,50	767,12			

**Фланцы алюминиевые свободные**

Ду/Дн		Цена	Ду/Дн		Цена
15/21,3		77,32	80/84		283,88
20/26,9		88,36	80/88,9		264,14
25/30		91,65	100/104		303,86
25/33,7		114,21	100/114,3		299,63
32/42,4		162,86	125/129		373,89
40/48,3		172,49	150/154		520,53
50/52		213,15	150/168,3		429,35
50/54		207,74	200/204		668,34
50/60,3		184,01	200/219		628,16
65/70		243,93	250/ 254 ; 273		846,00
65/76,1		238,76	300/304		1010,50

Цены в грн без НДС

Офис и склад : Киев, ул. Коллекторная № 3

Тел/факс : (044) 281-24-34 Моб. 067-464-08-45; 067-464-08-46; 067-220-95-65

май 2015

Почта : info@rosarmatrade.com Сайт : www.rosarmatrade.com

<b>Переходы конц. нержавеющей AISI 304</b>					<i>грн б/НДС</i>	
<i>Дп, мм</i>	<i>Цена</i>			<i>Дп, мм</i>	<i>Цена</i>	
26,9x2/21,3x2	46,19					219,1x3/168x3
33,7x2/21,3x2	60,22			273x3/219x3	1484,63	
33,7x2/26,9x2	50,64			323,9x3/273x3	1990,00	
42,4x2/21,3x2	82,12			28/22*1,5	58,51	
42,4x2/26,9x2	73,22			32/22*2	69,12	
42,4x2/33,7x2	69,12	<i>Дп, мм</i>	<i>Цена</i>	32/25*1,5	73,22	
48,3x2/21,3x2	107,10	108,0x3,6/57,0x2,9	516,32	34/28*1,5	82,46	
48,3x2/26,9x2	95,12	108,0x3,6/76,1x2,9	452,78	40/28*1,5	142,34	
48,3x2/33,7x2	94,44	108,0x3,6/88,9x3,2	426,68	40/34*1,5	140,29	
48,3x2/42,4x2	63,98	114,3x2/60,3x2	268,60	52/28*1,5	166,29	
57,0x2,9/33,7x2,6	135,04	114,3x2/76,1x2	369,94	52/34*1,5	109,49	
57,0x2,9/42,4x2,6	174,76	114,3x2/88,9x2	262,44	52/38*1,5	116,68	
57,0x2,9/48,3x2,6	170,22	133,0x4,0/88,9x3,2	566,25	52/40*1,5	123,86	
60,3x2/26,9x2	191,95	133,0x4,0/108,0x3,6	503,84	70/40*2	117,36	
60,3x2/33,7x2	174,76	159,0x4,5/108,0x3,6	566,35	85/40*2	236,77	
60,3x2/42,4x2	98,88	159,0x4,5/133,0x4,0	679,73	85/54*2	210,43	
60,3x2/48,4x2	123,52	168,3x2/76,1x2	724,01	85/70*2	202,22	
76,1x2/42,4x2	181,69	168,3x2/88,9x2	780,73	104/54*2	332,92	
76,1x2/48,3x2	202,56	168,3x2/114,3x2	564,56	104/70*2	321,97	
76,1x2/60,3x2	162,87	168,3x2/139,7x2	539,24	104/85*2	238,83	
88,9x2/48,3x2	304,86	219,1x3/114,3x2	989,18	129/70*2	639,84	
88,9x2/60,3x2	224,11	219,1x3/139,7x2	1429,54	129/85*2	534,45	
88,9x2/76,1x2	210,43	219,1x3/159x3	1283,10	154/104*2	745,91	
<b>Фланцы плоские нерж. сталь 08X18N10T</b>				<b>Резьба короткая AISI-304</b>		
<i>Дп, мм</i>		<i>Py-10</i>	<i>Py-16</i>	<i>Дп, мм</i>		<i>Цена</i>
15		-	118,66	15		22,12
20		-	166,99	20		16,86
25		-	211,15	25		22,28
32		-	284,88	32		28,90
40		-	353,39	40	36,72	
50		364,90	439,93	50	52,98	
65		489,31	575,36	<b>Муфта AISI-304</b>		
80		557,55	624,24	<i>Дп, мм</i>	<i>Цена</i>	
100		674,47	796,13	15	19,15	
125		912,05	1073,79	20	22,44	
150		1156,70	1415,29	25	31,61	
200		-	1830,38	32	48,37	
250		-	2626,05	40	55,96	
300		-	3222,37	50	79,56	
<b>Американка AISI-304 ВВ</b>		<b>Американка AISI-304 ВН</b>		<b>Американка AISI-304 СС</b>		
<i>Дп, мм</i>	<i>Цена</i>		<i>Цена</i>	<i>Цена</i>		
15	165,88		183,29	212,85		
20	212,11		288,24	216,92		
25	312,62		354,75	301,54		
32	405,38		492,22	482,24		
40	539,15		695,46	646,68		
50	729,83	864,71	811,49			

Цены в грн без НДС

Офис и склад : Киев, ул. Коллекторная № 3

Тел/факс : (044) 281-24-34 Моб. 067-464-08-45; 067- 464-08-46; 067-220-95-65

май 2015



Почта : info@rosarmatrade.com Сайт : www.rosarmatrade.com



<b>Хомут с гайкой M8 / M10</b>				<b>Шпилька 2-х резьбовая</b>		
 с гайкой M8	<i>Ду,мм</i>	<i>D вн. мм</i>	<i>Цена</i>		<i>размер</i>	<i>Цена</i>
	1/4"	10-15	5,17		M8x100	1,65
	3/8"	16-19	5,405		M10x100	3,29
	15	20-23	5,41		M10x120	4,00
	20	25-30	5,41		<b>Дюбель пластиковый KP</b>	
	25	32-37	5,88		<i>размер</i>	<i>Цена</i>
	32	42-47	6,35		10x50	0,12
	40	47-53	6,58		12x60	0,24
	50	59-65	7,99		<b>Анкер стальной TSR</b>	
с гайкой M10	65	70-80	9,87		<i>Цена грн/шт</i>	
	80	85-94	14,10		M8x30	0,94
	100	104-112	16,22		M10x40	1,18
	125	128-137	22,56		M12x50	3,53
	150	158-168	24,21		<b>Анкер латунный</b>	
	200	197-208	35,49		M8x30	2,35
	250	247-258	46,06		M10x40	4,23
 Болт DIN 933 оцинкованный	<i>размер</i>	<i>длина</i>	<i>грн/кг</i>	 Шайба DIN 125 оцинк.	<i>размер</i>	<i>грн/кг</i>
	M10	20-40	40,42		M8	75,67
		50-60			M10	75,67
	M12	30-50	35,25		M12	75,67
		60-90			M14	75,67
	M14	50-90	39,95		M16	75,67
		100-130			M18	77,55
	M16	50-90	37,60		M20	77,55
		100-130		M24	77,55	
	M20	40-90	39,95	 Гайка DIN 934 оцинк.	<i>размер</i>	<i>грн/кг</i>
		100-130			M8	44,65
	M24	70-90	39,95		M10	40,63
		100-150			M12	40,63
	M27	80-110	42,30		M14	47,22
		120-190			M16	40,63
	M30	100-150	42,30		M18	47,22
					M20	40,63
					M24	47,34
					M27	47,00
				M30	47,95	
<i>размер</i>	<i>длина</i>	<i>грн/кг</i>	<i>размер</i>	<i>грн/кг</i>		
M36	120 - 200	51,70	M36	51,70		
M42	120 - 200	51,70	M42	82,25		
M 48	120 - 200	284,35	M48	82,25		



Шпилька резьбовая оцинкованная			Шпилька резьбовая оцинкованная		
длина L=1000мм 	размер	грн б/НДС	длина L=2000мм 	размер	грн б/НДС
	M8	12,69		M8	23,50
	M10	21,39		M10	39,95
	M12	30,55		M12	57,34
	M14	45,83		M14	85,78
	M16	57,81		M16	108,34
	M18	72,15	<b>Гайка соединительная</b>		
	M20	85,07		M8	2,12
	M24	142,18		M10	4,47
	M27	182,36		M12	6,11
	M30	224,66		M14	7,50
M36	356,50	M16		10,34	

**Паковочные материалы**

		грн б/НДС			грн б/НДС
Паста Unipak 65гр.		51,00	Лента ФУМ 0,2ммx19ммx15м		25,615
Паста Unipak 250гр.		134,89	Лента ФУМ газовая 0,2x12ммx15м		12,455
Паста Green 460гр.		74,50	Пакля 250гр. (4косички)		34,075

**Прокладочные материалы**

Резина ТМКЦ		Цена грн/кг.	Паронит ПОН /листы/	Цена грн/кг.
2мм	листы 1,3м x 5-10м	26,56	2мм ( листы 1,55x2м вес 12,5 кг.)	68,15
3мм		26,56	3мм ( листы 1,55x2м вес 18,6 кг.)	68,15
4мм		26,56	4мм ( листы 1,55x2м вес 26 кг.)	68,15

Электроды "Плазма Тэк"		Цена грн/кг.	Круги отрезные (Франция)	грн/шт.
Монолит РЦ 3мм		40,42	125x2,0x22,2	23,03
Монолит РЦ 4мм		39,25	230x2,0x22,2	40,66
Standart РЦ 3мм		39,25	350x3,0x25,4	118,91
Standart РЦ 4мм		33,135	<b>Круги зачистные (Франция)</b>	
Арсенал АНО-21 3мм		32,43	125x6,4x22,2	34,08
Арсенал АНО-21 4мм		31,26	230x6,4x22,2	74,73
УОНИ -13/55		31,96	-	-

Цены в грн без НДС

Офис и склад : Киев, ул. Коллекторная № 3

Тел/факс : (044) 281-24-34 Моб. 067-464-08-45; 067-464-08-46; 067-220-95-65

май 2015

Почта : info@rosarmatrade.com Сайт : www.rosarmatrade.com

Фитинги изготавливаются из ВГП труб ГОСТ 3262-75 с рабочим давлением до 2,5 Мпа и T<sub>max</sub>=300°C.

Dn, мм	D наруж.	L, мм	L1, резьбы	Резьбы стальные короткие			
				черные	Цена	оцинкованные	Цена
15	21x2,3	35	13				1,84
20	27x2,5	40	15	2,21		2,66	
25	34x3,0	40	18	3,32		3,60	
32	42x3,0	50	20	4,79		5,38	
40	48x3,25	50	20	6,63		7,13	
50	60x3,25	50	24	9,58		10,74	
65	75,5x3,5	60	28	16,58		18,16	
80	88,5x3,5	70	32	21,37		заказ	
100	-	80	38	58,89		заказ	
Dn, мм	D наруж.	L, мм	L1 / L2	Сгоны стальные			
15	21x2,3	90	9 / 50		3,32		3,89
20	27x2,5	100	11 / 54		4,05		4,89
25	34x3,0	110	11 / 62		7,00		8,06
32	42x3,0	120	13 / 68		9,95		11,19
40	48x3,25	130	15 / 75		15,48		17,42
50	60x3,25	140	17 / 80		20,27		22,78
65	75,5x3,5	160	20 / 80		32,06		36,03
80	88,5x3,5	160	20 / 80		41,24		758,58
Dn, мм	D наруж.	L, мм	Вес, гр.		Муфты стальные		
15	26,5x3,5	30	0,052		3,68		4,00
20	32x3,5	35	0,07		5,16		5,53
25	40x4,0	40	0,115		7,37		7,75
32	48x4,0	42	0,155		9,58		10,74
40	54,5x4,8	45	0,21		12,90		13,82
50	66x4,8	50	0,28		17,69		18,95
65	84,5x5,5	65	0,56		43,85		46,18
80	96,5x5,5	71	0,95		58,96		заказ
100	124x8,0	83	-		90,38		заказ
Dn, мм	Толщина	кол-во витков	Вес, гр.		Контргайки стальные ст.20		
15	8		37		2,39		2,46
20	9		44		2,73		2,82
25	10		76		4,78		4,99
32	10		105		6,25		6,53
40	10		143		7,27		7,52
50	10		174		10,00		10,48
65	12		334		30,22		30,38
80	14		350		31,70		32,26

Цены в грн без НДС

Офис и склад : Киев, ул. Коллекторная № 3

Тел/факс : (044) 281-24-34 Моб. 067-464-08-45; 067-464-08-46; 067-220-95-65

май 2015

Почта : info@rosarmatrade.com Сайт : www.rosarmatrade.com

**Фитинги чугунные оцинкованные**

**Область применения:** неагрессивные жидкости с температурой до 300°C давление Pmax=20 бар, а при Tmax =120°C давление Pmax=25 бар. Для воздуха и газов с температурой до 20°C - Pmax = 16 бар.

Фитинги изготовлены из ковкого чугуна согласно DIN 2950.

Муфта			Ниппель НН		Тройник ВВВ	
Dn, мм		Цена		Цена		Цена
15		5,53		5,16		8,48
20		6,63		7,00		11,79
25		11,42		9,95		18,79
32		16,21		14,37		28,37
40		19,90		20,27		36,11
50		30,58		28,00		54,17
65		63,01		59,88		113,49
80		91,38		101,22		193,32
Американка ВВ			Американка ВН		Крестовина	
15		19,90		24,69		4,05
20		24,69		31,69		5,53
25		30,22		38,32		7,37
32		42,38		56,01		10,69
40		56,38		70,01		12,53
50		81,43		95,80		18,06
65		141,13		176,50		57,30
80		371,30		-		71,56
Колено ВВ			Колено ВН		Заглушка ВР	
15		6,63		7,00		4,79
20		9,21		10,32		5,90
25		14,37		15,11		8,48
32		21,74		26,53		12,53
40		28,74		32,43		16,58
50		42,74		46,80		22,85
65		75,54		102,07		36,56
80		141,47		-		109,90
Колено 45° ВВ			Колено 45° ВН		Заглушка НР	
15		8,27		13,69		23,10
20		12,55		21,10		32,22
25		18,53		27,94		43,63
32		29,94		45,91		64,44
40		36,78		55,32		87,54
50		55,32		92,10		119,76
65		-		-		-
80		-		-		320,19

ВР - внутренняя резьба ВВ - внутренние резьбы ВН - внутренняя/наружная резьба

Цены в грн без НДС

Офис и склад : Киев, ул. Коллекторная № 3

Тел/факс : (044) 281-24-34 Моб. 067-464-08-45; 067- 464-08-46; 067-220-95-65

май 2015

Почта : info@rosarmatrade.com Сайт : www.rosarmatrade.com

Тройник редуционный			Нипель редуционный НН		Муфта редуционная ВВ	
Дп, мм		Цена		Цена		Цена
20x15		14,37		8,84		8,48
25x15		22,11		12,53		11,42
25x20		22,11		12,53		11,42
32x15		33,53		21,37		16,58
32x20		33,53		21,00		16,58
32x25		33,90		21,00		16,95
40x15		42,38		26,16		19,90
40x20		42,38		26,53		19,90
40x25		42,38		26,53		19,90
40x32		42,74		26,53		20,27
50x15		60,06		41,13		30,22
50x20		60,06		38,69		30,22
50x25		60,06		38,69		30,22
50x32		60,06		38,69		30,22
50x40		60,06		38,69		30,58
65x40		161,10		75,91		56,40
65x50		161,10		101,22		56,75
80x50		230,10		156,54		87,33
80x65		230,10		-		114,91
Футорка НxВ				Переходник ВxН		Колено редуционное ВВ
Дп, мм		Цена		Цена		Цена
20x15		5,90		11,84		12,33
25x15		8,84		15,00		13,34
25x20		8,84		15,00		13,34
32x15		14,00		-		-
32x20		14,00		21,71		31,93
32x25		14,00		21,71		31,23
40x15		16,92		-		-
40x20		16,95		32,90		38,68
40x25		16,95		24,48		40,55
40x32		16,95		24,48		54,53
50x15		29,75		-		61,29
50x20		23,21		-		63,15
50x25		23,21		48,19		64,32
50x32		23,21		-		71,78
50x40		23,21		48,19		79,23
65x40		50,75		-		-
65x50		50,75		-		-
80x50		50,75		-		-

**Фитинги латунные никелированные**

1

Dn, мм	Муфта	Цена	Ниппель	Цена	Заглушка НР	Цена	
15		12,15		8,06		7,17	
20		13,74		14,98		9,06	
25		26,76		24,96		13,12	
32		56,73		46,13		-	
40		67,90		56,73		-	
50		87,89		76,35		-	
Американка прямая ВН			Американка угловая ВН		Заглушка ВР		
15		21,81		46,44		7,85	
20		31,77		69,46		10,38	
25		52,95		107,52		13,53	
32		78,60		-		-	
40		101,05		-		-	
50		149,16		-		-	
Колено ВВ			Колено ВН		Колено НН		
15		20,11		20,25		21,19	
20		25,86		32,42		36,46	
25		47,36		61,68		50,49	
32		81,95		72,93		68,55	
40		112,81		-		-	
50		171,37		-		-	
Тройник ВВВ			Тройник ВВН		Тройник ННН		
15		27,41		22,72		18,71	
20		35,58		39,87		29,62	
25		60,15		65,69		54,25	
32		100,00		-		-	
40		134,61		-		-	
50		215,02		-		-	
Удлинитель хромированный ВН				Врезка трубная накладная			
L, мм		1/2"	3/4"	Размер		Цена	
10		15,10	22,33	Dn15 x 1/2"		50,32	
20		20,21	37,13	Dn20 x 1/2"		79,22	
30		27,69	47,83	Dn25 x 3/4"	110,33		
40		33,22	56,72	Контргайка			
50		44,04	65,86	Dn, мм	Цена		
60		54,62	81,81	15	5,99		
70		59,90	96,97	20	5,99		
80		63,42	-	25	11,63		
90		61,41	-	32	19,17		
100		78,27	-	40	-		

 Цены в грн без  
НДС  
май 2015

Офис и склад : Киев, ул. Коллекторная № 3

Тел/факс : (044) 281-24-34 Моб. 067-464-08-45; 067-464-08-46; 067-220-95-65

Почта : info@rosarmatrade.com Сайт : www.rosarmatrade.com

**Фитинги латунные никелированные**

Ниппель редуционный НН		Цена без НДС	Футорка НВ		Цена без НДС		
Дп, мм			Дп, мм				
15x3/8"		7,85	15x3/8"		5,64		
20x15		13,24	20x15		9,14		
25x15		21,38	25x15		21,08		
25x20		23,59	25x20		16,95		
32x15		37,72	32x15		50,04		
32x20		37,72	32x20		41,81		
32x25		39,94	32x25		30,52		
40x20		47,16	40x20		63,16		
40x25		48,40	40x25		51,87		
40x32		50,04	40x32		32,36		
50x20		70,74	50x20		79,83		
50x25		71,69	50x25		78,60		
50x32		70,36	50x32		60,69		
50x40		73,86	50x40		75,12		
Муфта редуционная ВВ		Цена	Переходник ВН		Цена		
20x15			18,58		20x15		13,85
25x15	24,86		25x15	18,88			
25x20	25,81		25x20	20,14			
32x15	42,73		32x15	36,16			
32x20	43,08		32x20	39,31			
32x25	42,73		32x25	41,50			
40x20	52,83		40x20	55,96			
40x25	50,32		40x25	54,74			
40x32	54,35		40x32	55,35			
50x20	80,58		50x20	70,29			
50x25	80,58		50x25	70,29			
50x32	80,58		50x32	70,29			
50x40	80,58		50x40	70,29			
Тройник ВВВ редуционный			Цена	Крестовина ВВВВ			Цена
20x15x20		32,97	15		31,17		
25x15x25		49,38	20		43,08		
25x20x25		48,76	25		65,05		
32x15x32		-	32		-		
32x20x32		-	40		-		
32x25x32		-	50		-		

ВР - внутренняя резьба    ВВ - внутренние резьбы    ВН - внутренняя/наружная резьба

Цены в грн без НДС

Офис и склад : Киев, ул. Коллекторная № 3

Тел/факс : (044) 281-24-34    Моб. 067-464-08-45; 067-464-08-46; 067-220-95-65

май 2015

Почта : info@rosarmatrade.com    Сайт : www.rosarmatrade.com

**Краны шаровые Valve (Италия)**

Краны шаровые применяются в системах горячего и холодного водоснабжения, отопления, сжатого воздуха и в системах транспортирующих неагрессивные жидкости. Краны поставляются с ручками "мотылек" или "рычаг". Краны Dn40 и Dn50 рассчитаны на давление 16 bar.

<b>Температура, max</b>	<b>+110°C</b>		<b>Давление рабочее, max</b>	<b>20bar</b>		
<b>Корпус, шар, шток</b>	латунь HPb59-1		<b>Уплотнение шара</b>	тефлон PTFE		
<b>Гайка</b>	сталь		<b>Уплотнение штока</b>	тефлон PTFE		
<b>Valve</b>	<b>ВВ</b>		<b>ВН</b>		<b>с накладной гайкой</b>	
						
<b>Dn, мм</b>	<b>L, мм</b>	<b>Цена</b>	<b>L, мм</b>	<b>Цена</b>	<b>L, мм</b>	<b>Цена</b>
15	45	38,20	52	39,33	78	60,90
20	54	55,95	58,5	58,43	85	93,93
25	66	115,51	70	110,56	97	151,01
32	74	162,47	82	165,17	112	-
40	82,5	231,01	92	243,82	<b>Рабочие среды:</b> вода, воздух, химически нейтральные жидкости.	
50	96	365,62	105	377,08		
65	126	703,37				
80	139	1079,32				
100	162	-				

**Краны шаровые ТК-best (7 витков резьбы)**

Краны шаровые ТК имеют полнопроходное сечение, усиленный корпус - Pn30 и увеличенное резьбовое соединение - 7 полных витков резьбы. Нормативный срок службы-15 лет. Рабочая наработка-8000 циклов.

Сертифицированы в Украине. Класс герметичности "А".

<b>Температура, max</b>	<b>+110°C</b>		<b>Давление рабочее, max</b>	<b>30bar</b>		
<b>Корпус, шар, шток</b>	латунь OT-58		<b>Уплотнение шара</b>	тефлон PTFE		
<b>Гайка, ручка</b>	сталь		<b>Уплотнение штока</b>	тефлон PTFE		
<b>ТК</b>	<b>ВВ</b>		<b>ВН</b>		<b>с накладной гайкой</b>	
						
<b>Dn, мм</b>	<b>L, мм</b>	<b>Цена</b>	<b>L, мм</b>	<b>Цена</b>	<b>L, мм</b>	<b>Цена</b>
15	56	71,44	63,5	71,44	78	77,32
20	63	102,23	68	102,23	85	112,57
25	74	164,27	83	164,27	97	185,65
32	82	254,74	90	254,74	<b>Рабочие среды:</b> вода, воздух, химически нейтральные жидкости.	
40	91	364,49	100	364,49		
50	108	560,01	119	560,01		

ВВ- кран с внутренними резьбами. ВН- кран имеющий внутреннюю и наружную резьбу.

Почта : [Info@rosarmatrade.com](mailto:Info@rosarmatrade.com)

Сайт : [www.rosarmatrade.com](http://www.rosarmatrade.com)

Офис и склад : Киев, ул. Коллекторная № 3 Тел/факс : (044) 281-24-34



## Затворы поворотные дисковые «Баттерфляй»

**Особенности конструкции:** применяются для перекрытия и регулирования рабочей среды.



Обеспечивают двухстороннюю герметичность в закрытом положении. Затворы имеют малую строительную длину и высоту. Максимальный перепад давления на затворе 10bar.

**Затворы комплектуются электро- и пневмоприводами.**

**Рабочие среды:**

**Затвор с диском из GG40 :** холодная и горячая вода, сточные жидкости, гликоль.

**Затвор с диском из AISI-316 :** вода, морская вода, воздух, жидкости слабой кислотности.

Температура, max		+ 130°C			Давление рабочее, max		16 bar			
Корпус, ручка		чугун GG25			Шток		н/ж. AISI-316			
Диск		GG40 / AISI-316			Уплотнение диска, штока		EPDM			
Дп, мм	Kvs, м <sup>3</sup> /ч	L, мм	H, мм	Масса, кг	 <b>чугунный диск GG40</b>	Цена	 <b>диск н/ж сталь AISI-316</b>	Цена		
32	28	33	153	2,3						-
40	58	33	162	2,4				138,65		211,5
50	110	42	167	2,5				173,51		224,04
65	200	46	175	3,2				191,55		267,42
80	340	46	190	3,6				225,97		328,75
100	590	52	212	4,9				305,66		471,33
125	850	55	234	7				411,89		793,26
150	1300	55,8	257	7,8				489,15		921,26
200	2440	61,8	292	13,2				875,12		1610,43
250*	3590	67,2	312	19,2				1592,31		2867,28
300*	5500	76,9	342	32,5				2341,44		4874,47
350*	7100	76,5	382	41,3				2969,35		6790,96
400*	9000	86,5	418	61				6195,37		12344,57
500*	15000	131,8	492	128		9932,75		20373,32		
600*	22000	152	687	188		22278,00		-		

H, мм - расстояние от оси трубопровода до высшей точки в мм. L, мм - монтажная длина в мм.

\* Затворы укомплектованы механическим редуктором.

## Редуктор червячный для затворов и кранов

Дп, мм	Шток, мм	ISO соед. фланец	Вес, кг		Цена	
50	11x11	F07	49x49		3,0	340,58
65	11x12	F07	49x49		3,0	340,58
80	11x11	F07	49x49		3,0	340,58
100	11x11	F07	49x49		3,0	340,58
125	14x14	F07	49x49		6,5	340,58
150	14x14	F07	49x49		6,5	340,49
200	17x17	F10	72x114		9,7	686,43
250	22x22	F10	72x114		9,7	991,70

Цены в грн без НДС  
май 2015

Офис и склад : Киев, ул. Коллекторная № 3  
Тел/факс : (044) 281-24-34 Моб. 067-464-08-45; 067-464-08-46; 067-220-95-65  
Почта : info@rosarmatrade.com Сайт : www.rosarmatrade.com

## Затворы дисковые «Баттерфляй» с электроприводом EA-220

Электроприводы EA имеют встроенные концевые электромеханические выключатели, влаго-брызгозащищенный корпус, ограничитель хода вала, тепловую защиту, защиту от перегрузки.

Монтажное положение: электроприводом вверх.

Класс защиты		IP 67				
Тепловая защита		120°C				
Рабочая температура		-30...+60°C				
Концевые выключатели		включено				
Ручной дублер		есть				
Dn, мм	Тип привода	Усилие на валу N*m	Мощность Вт	Время поворота на 90°сек	Цена \$ б/НДС	
					диск-чугун	диск - нерж
50	EA-05	50	15	15 ÷ 25	3158,40	2976,41
65					3205,40	3005,69
80	EA-10	100	25	15 ÷ 30	3728,03	3843,08
100					3782,18	3998,14
125	EA-15	150	30	15 ÷ 30	5007,65	5352,26
150					5074,46	5480,26
200	EA-25	250	45	15 ÷ 30	6820,62	7555,93
250	EA-50	500	90	15 ÷ 30	7937,31	9212,28
300					8686,44	11219,47
350	EA-100	1000	110	50 ÷ 100	12681,90	16503,51
400	EA-200	2000	110	50 ÷ 100	15907,92	22057,12
500					18983,12	30085,87
600	EA-400	4000	-	50 ÷ 100	29727,50	9987,50
800					<i>под заказ</i>	



## Затворы дисковые «Баттерфляй» с электроприводом Velimo

Электроприводы SM230A-TP имеют упор-ограничитель хода вала, тепловую защиту, защиту от перегрузки. Концевые выключатели продаются дополнительно - 30 € комплект.

Dn, мм	Тип привода	Усилие на валу N*m	Защита IP-54	Время поворота на 90°сек	Цена \$ б/НДС	
					диск-чугун	диск - нерж
50	SM230A	20	IP-54	150	4252,33	4277,00
65					4327,29	4432,10
80					4411,30	4526,35
100					6757,19	6973,15
125					7041,54	7386,15
150	2xSM230A	40	IP-54	150	12788,00	13193,80
200					13597,10	14332,41
250	SY-1-230	90	IP-67	13-26 сек	29649,95	30924,92
300	SY-1-231				40791,30	43324,33



Цены в \$ без НДС

Офис и склад : Киев, ул. Коллекторная № 3

Тел/факс : (044) 281-24-34 Моб. 067-464-08-45; 067-464-08-46; 067-220-95-65

апрель 2015

Почта : info@rosarmatrade.com Сайт : www.rosarmatrade.com

**Электроприводы общего назначения**

1

Электроприводы предназначены для установки на краны шаровые и поворотные затворы Батерфляй. Электроприводы оборудованы тепловой защитой, защитой от перегрузки, концевыми выключателями и ограничителем хода вала. Все элементы выполнены из антикоррозионных материалов и защищены покрытием.



Рабочая температура	-30...+60°C						
Угол поворота	0-90°						
Класс защиты	IP-65 (УХЛ-4)						
Тепловая защита	120°C						
Напряжение питания	AC 220V / DC24V						
Концевые выключатели	электромеханические						
Внутреннее сопротивление	100МОм / 500V DC						
Ручной дублер	есть						
<b>Тип привода ECH</b>	<b>5</b>	<b>10</b>	<b>15</b>	<b>25</b>	<b>50</b>	<b>100</b>	<b>200</b>
Усилие на валу, N*м	50	100	150	250	500	1000	2000
Время поворота на 90°, сек.	12 ÷ 25	15 ÷ 30				50 ÷ 100	
Мощность двигателя, Вт	15	25	30	45	90	110	110
Номинальный ток, А	0,25	0,6	0,68	0,76	1,2	1,36	1,36
Вес, кг	2,8	4,2	4,5	7,2	7,5	12,5	12,5
<b>Подбор электропривода по диаметру запорной арматуры</b>							
Краны шаровые, Dn mm	15-40	50-65	65-80	80-100	100-125	150-250	250-300
Затворы "Батерфляй", Dn mm	32-80	100-125	150-200	200-250	250-300	400-500	500-700
<b>Цены на электроприводы серии EA с концевыми выключателями</b>							
Напряжение 220V ( AC )	2 664,90	3 452,15	4 559,00	5 945,50	6 345,00	9 705,50	9 705,50
Напряжение 24V ( DC )	3 337,00	4 324,00	4 841,00	7 003,00	7 285,00	10 246,00	11 891,00
<b>Цены на электроприводы EA с потенциометром обратной связи</b>							
Напряжение 220V ( AC )	3 713,00	4 653,00	4 935,00	6 815,00	7 144,00	9 588,00	10 904,00
Напряжение 24V ( DC )	4 230,00	5 311,00	5 640,00	7 802,00	8 178,00	10 998,00	12 502,00
<b>Цены на электроприводы серии EA с позиционером</b>							
Напряжение 220V ( AC )	5 875,00	6 815,00	7 144,00	8 977,00	9 306,00	11 797,00	13 160,00
Напряжение 24V ( DC )	6 721,00	7 802,00	8 178,00	10 293,00	10 669,00	13 536,00	15 134,00

Цены в грн без НДС

Офис и склад : Киев, ул. Коллекторная № 3

Тел/факс : (044) 281-24-34 Моб. 067-464-08-45; 067- 464-08-46; 067-220-95-65

май 2015

Почта : info@rosarmatrade.com Сайт : www.rosarmatrade.com

**Задвижки чугунные 30ч6бр / 30ч906бр Рn10**

1

**Особенности конструкции:** параллельная двухдисковая задвижка с полнопроходным сечением и выдвигаемым шпинделем. В верхней части крышки находится сальниковая камера поджимаемая сальником на шпильках. Уплотнительная поверхность состоит из впресованных латунных колец в корпус и диск.

**Рабочие среды:** горячая, холодная вода, пар, нефтепродукты, масла.

Температура, тах		+225°C			Давление рабочее, тах		10 bar	
Корпус, крышка, маховик		серый чугун СЧ18			Шпиндель		сталь 20Х13	
Диск, сальник, гайка		серый чугун СЧ18			Кольца уплотнительные		латунь ЛЦ38Мц2С2	
Dn, мм	L, мм	H, мм	H1, мм	Масса, кг		Цена		
50	180	286	326	18		573,20		
80	210	373	437	28		952,16		
100	230	428	508	39		1143,23		
125	255	513	613	57		1938,55		
150	280	582	702	74		2385,13		
200	330	730	860	116		3993,84		
250	450	897	1097	165		6914,87		
300	500	1032	1272	242		9433,03		
400	600	1532	1756	445		25164,43		
500	700	1737	1980	804	42274,96			
<b>30ч515бр Ру10</b>								
600	800	1455	1455	1170		по запросу		
800	1000	2215	2215	2810		по запросу		
Dn, мм	L, мм	H, мм	Масса, кг	Тип привода		Цена		
50	180	375	18	НА-04		1909,29		
80	210	447	28	НА-04		2182,36		
100	230	513	39,3	НА-04		2560,71		
125	255	513	45	НА-04		-		
150	280	700	74	НА-04		3229,26		
200	330	862	120	НБ-03/12		4843,89		
250	450	1025	168	НБ-03/12		6161,62		
300	500	1195	242	НБ-03/12		7431,20		
400	600	1532	445	НБ-03/12		14987,04		
500	700	1550	804	НВ-16/19	32292,62			
<b>30ч915бр Ру10</b>								
500	700	1550	804	НВ-16/19	35602,50			
600	800	1700	1350	НВ-19	по запросу			
800	1000	2215	2780	НГ-06	по запросу			
<b>30ч930бр Ру10</b>								
600	800	1720	1276	НВ-19	по запросу			

Цены в грн без НДС

май 2015

Офис и склад : Киев, ул. Коллекторная № 3

Тел/факс : (044) 281-24-34 Моб. 067-464-08-45; 067-464-08-46; 067-220-95-65

Почта : info@rosarmatrade.com Сайт : www.rosarmatrade.com

**Задвижки с обрезиненным клином EPDM**

**Особенности конструкции:** полнопроходное сечение, невыдвижной шпindel, упругий затвор, антикоррозионная эпоксидная обработка корпуса. Расстояние между фланцами F4 по DIN 3352.

**Монтажное положение:** установка в любом положении.

**Рабочие среды:** питьевая горячая, холодная вода, сточные воды, системы пожаротушения.

Температура, max						+ 120°C		Давление рабочее, max		16 bar
Корпус, крышка, клин						GGG50		Втулка		латунь
Шпindel						AISI 420		Уплотнение шпинделя		EPDM
Dn, мм	L, мм	H, мм	Откр./Закр оборотов	х-п	Масса, кг					Цена
50	150	241	12	4 x ∅19	8,5					936,49
65	170	270	16		12,7					1202,71
80	180	292	20	8 x ∅19	15,5					1474,16
100	190	333	25		20,0					1864,75
125	200	384	25		27,0					2416,92
150	210	420	30	8 x ∅23	33,0					3033,89
200	230	512	40	12 x ∅23	51,0					4668,80
250	250	602	41	12 x ∅26	78,0					8092,64
300	270	705	50		112,0					10845,35
350	290	782	-	16 x ∅26	160,0					17594,12
400	310	880	-	16 x ∅30	210,0					22912,97
500	350	1055	-	20 x ∅34	360,0					40916,49
600	390	1260	-	20 x ∅36	550,0					65466,10

**Задвижки под привод с обрезиненным клином**

Dn, мм	L, мм	Усилие, Нм	kvs	Шток, мм	Масса, кг					Цена
50	150	20	198	11x11	19,0					2286,35
65	170	20	335	13x13	22,5					2572,54
80	180	40	507	13x13	25,5					3124,45
100	190	40	792	16x16	30,0					3583,37
125	200	50	1238	16x16	37,0					4663,17
150	210	60	2228	20x20	43,0					5236,69
200	230	60	3960	21x21	61,0					7034,54
250	250	100	6188	21x21	95,0					10747,66
300	270	100	8910	22x22	129,0					13056,28
350	290	-	-	-	177,0					22387,00
400	310	-	-	-	227,0					29789,14
500	350	-	-	-	390,0					49042,76
600	390	-	-	-	590,0					76288,44

\*\*H, мм - расстояние от оси трубопровода до высшей точки задвижки в мм. L, мм - монтажная длина клапана в мм.

Цены в грн без  
НДС  
май 2015

Офис и склад : Киев, ул. Коллекторная № 3

Тел/факс : (044) 281-24-34 Моб. 067-464-08-45; 067- 464-08-46; 067-220-95-65

Почта : info@rosarmatrade.com Сайт : www.rosarmatrade.com

## Задвижки стальные клиновые 30с41нж и 30с941нж

**Особенности конструкции:** клиновые полнопроходные задвижки с выдвигным шпинделем.

В верхней части крышки находится сальниковая камера поджимаемая сальником на шпильках.

Шпиндель выдвигной. Герметичность затвора - по классу "А".

**Рабочие среды:** жидкие и газообразные неагрессивные, нефтепродукты, вода, пар, газ.

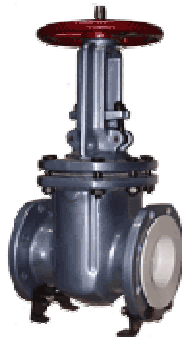
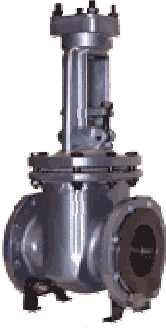
Температура, max		+425°C			Давление рабочее, max	16 bar
Корпус, крышка		сталь 25Л			Шпиндель	сталь 20Х13
Клин, фланец		сталь 25/20			Уплотнительные кольца	13Х25Т
Dn, мм	L, мм	H, мм	H1, мм	Масса, кг		Цена
50	180	410	480	26		1042,62
80	210	490	600	38		1688,03
100	230	515	635	54		2318,50
150	280	736	905	100		3938,04
200	330	890	1130	136		5811,68
250	450	1130	1420	211		8167,40
300	500	1400	1750	290		12694,55
400	600	1570	1770	655		34661,22
500	700	2030	2220	1015		44217,60
Dn, мм	L, мм	H, мм	Масса, кг	Тип привода		Цена
50	180	355	25	НМ-04		1846,40
80	210	460	37	НА-05		3164,98
100	230	550	54	НА-04		3364,73
150	280	760	108	НА-05		5914,01
200	330	1020	141	НБ-11		7883,31
250	450	980	255	НБ-03		11750,00
300	500	1530	320	НБ-03		14100,00
400	600	2050	650	НБ-11		41125,00
500	700	2620	955	ВГ-03		47000,00

H, H1 - расстояние от оси трубопровода до высшей точки в закр. и откр. положении. L - монтажная длина в мм.

## Электроприводы общепромышленные

Тип	Усилие, Н/м	тип	Мощность, кВт	Масса, кг		Цена
НА-04	25-60	кубик	0,18	17		4587,02
НА-05	25-60	кубик	0,25	17		4587,02
НБ-11	100-300	кубик	1,7	53		15726,92
НБ-12	100-300	планетар.	1,7	53		3931,73
НВ-06	250-630	кубик	4,25	102		32764,42
НВ-19	630-1000	планетар.	4,25	102		9174,04
НГ-03	2500	кубик	8,4	195		39317,31
НГ-06	2500	планетар.	8,5	241		13105,77

Цены в грн без НДС

Офис и склад : Киев, ул. Коллекторная № 3

Тел/факс : (044) 281-24-34 Моб. 067-464-08-45; 067-464-08-46; 067-220-95-65

май 2015

Почта : info@rosarmatrade.com Сайт : www.rosarmatrade.com

## Антивибрационные вставки (вибровставки)

**Область применения:** компенсация механических вибраций в трубопроводных системах тепло- и водоснабжения, кондиционирования, сжатого воздуха возникающих например от насосного оборудования. Могут также использоваться в качестве компенсаторов температурных и линейных деформаций.

**Рабочие среды:** горячая, холодная вода, химически нейтральные жидкости, воздух.

Температура, max			+110°C			Давление рабочее, max		16 bar	
Гибкая вставка			EPDM с нейлоновым кордом			Фланцы		сталь 37.2 оцинков.	
						Соединительные гайки		чугун GG25 оцинков.	
Дп, мм	L, мм	сжатие, мм	удлинение, мм	линейное смещение, мм	Масса кг	 резьбовые  Угловое смещение 45°		Цена	
20	200	22	5-6	22	0,5			177,01	
25	200	22	5-6	22	0,8			216,49	
32	200	22	5-6	22	1,2			252,28	
40	200	22	5-6	22	2,1			319,59	
50	200	22	5-6	22	2,7			399,61	
Дп, мм	L, мм	сжатие, мм	удлинение, мм	линейное смещение, мм	Масса кг	 фланцевые с 1-ой сферой  Угловое смещение 15°		Цена	
32	95	9	6	9	3,0			344,09	
40	95	9	6	9	3,8			392,59	
50	105	10	7	10	5,4			433,43	
65	115	13	7	11	5,6			543,20	
80	130	15	8	12	6,5			593,65	
100	135	19	10	13	8,5			777,52	
125	170	19	12	13	11,3			1093,74	
150	180	20	12	14	14,7			1416,16	
200	205	25	16	22	20,5			2195,56	
250	240	25	16	22	25,0			3452,63	
300	260	25	16	22	31,8			4235,37	
350	265	25	18	22	50,0			4412,92	
400	265	25	18	22	60,0			5680,64	
500	265	25	20	22	88,7	11084,03			
500	265	25	20	22	88,7	13577,90			
Дп, мм	L, мм	сжатие, мм	удлинение, мм	линейное смещение, мм	Масса кг	 фланцевые с 2 сферами  Угловое смещение 40°		Цена	
50	165	50	30	45	5,6			565,10	
65	175	50	30	45	6,3			684,49	
80	175	50	30	45	7,0			780,00	
100	225	50	35	40	9,0			955,10	
125	225	50	35	40	12,0			1337,14	
150	225	50	35	40	16,0			1910,20	
200	325	60	35	35	21,5			3502,03	
250	325	60	35	35	27,0	3963,67			
300	325	60	35	35	33,0	4536,73			



## Счетчики воды PoWoGaZ S.A.

**JS** - одноструйные сухоходные счетчики с резьбовым присоединением. Корпуса счетчиков выполнены из латуни, счетные механизмы отделены от измерительной камеры. Присоединительные штуцеры входят в комплект. Межповерочный интервал - 4 года (48 месяцев)

**JM** - одноструйные мокроходные счетчики с резьбовым присоединением. Корпуса счетчиков выполнены из латуни. Присоединительные штуцеры входят в комплект. Межповерочный интервал - 4 года (48 месяцев)

**MWN** - фланцевые промышленные турбинные счетчики для измерения холодной и горячей воды. Измерительный механизм выполнен одним блоком, что облегчает выполнение сервисных работ. Корпуса счетчиков выполнены из чугуна. Межповерочный интервал - 4 года (48 месяцев).

Давление рабочее, <i>таx</i>			16 bar		Холодная вода, <i>Ттах</i>		+50°C	
Погрешность измерений			± 5%		Горячая вода, <i>Ттах</i>		+90°C	
Dn, мм	Модель	L, мм	Расход м <sup>3</sup> /ч		для холодной воды		Цена, USD без НДС	
			Qmin	Qn			-	с имп.выпх
15	JS-1,5	110	0,03	1,5		10,9	27,1	
15	JS-1,5/80	80	0,03	1,5		12,5	-	
20	JS-2,5	130	0,05	2,5		15,6	33,3	
15	JM-2,5 (к.т.С)	110	0,009	1,5		25,0	-	
20	JM-4,0(к.т.С)	130	0,01	2,5		28,1	-	
25	JS-3,5	260	0,07	3,5		80,2	97,9	
32	JS-6,0	260	0,12	6		95,8	110,4	
40	JS-10,0	300	0,2	10		109,4	125,0	
40	MWN-40	200	0,45	15		157,3	181,3	
50	MWN-50	200	0,45	15		162,5	186,5	
65	MWN-65	200	0,75	25		177,1	201,0	
80	MWN-80	225	1,20	40		186,5	210,4	
100	MWN-100	250	1,80	60		199,0	221,9	
125	MWN-125	250	3,00	100		229,2	252,1	
150	MWN-150	300	4,50	150		392,7	416,7	
200	MWN-200	350	7,50	250		489,6	513,5	
250	MWN-250	450	12,00	400		586,5	610,4	
300	MWN-300	500	18,00	600	1468,8	1489,6		
Dn, мм	Модель	L, мм	Расход м <sup>3</sup> /ч		для горячей воды		Цена	
			Qmin	Qn				
15	JS-90-1,5	110	0,03	1,5		10,9	27,1	
15	JS-90-1,5/80	80	0,03	2,5		12,5	-	
20	JS-90-2,5	130	0,05	2,5		15,6	33,3	
25	JS-130-3,5	260	0,14	3,5		97,9	115,6	
32	JS-130-6,0	260	0,24	6		110,4	122,9	
40	JS-130-10,0	300	0,3	10		128,1	144,8	
40	MWN-130-40	200	0,60	15		186,5	209,4	
50	MWN-130-50	200	0,60	15		194,8	218,8	
65	MWN-130-65	200	0,80	25		211,5	235,4	
80	MWN-130-80	225	1,40	40		222,9	245,8	
100	MWN-130-100	250	1,80	60		238,5	263,5	
125	MWN-130-125	250	3,50	100		274,0	297,9	
150	MWN-130-150	300	5,50	150		469,8	492,7	
200	MWN-130-200	350	10,00	250		547,9	570,8	
250	MWN-130-250	450	20,00	400		684,4	708,3	
300	MWN-130-300	500	35,00	600	1692,7	1716,7		

Цены в USD без НДС

Офис и склад : Киев, ул. Коллекторная № 3

Тел/факс : (044) 281-24-34 Моб. 067-464-08-45; 067- 464-08-46; 067-220-95-65

май 2015

Почта : info@ukrarmatura.com.ua Сайт : www.ukrarmatura.com





**Счетчики воды**

**ETR** - одноструйные крыльчатые счетчики с резьбовым присоединением и пятиразрядным счетным механизмом. Счетный механизм имеет возможность поворота на 358°. Штуцеры поставляются в комплекте.

**МТК** - многоструйные крыльчатые счетчики с резьбовым присоединением. Герметичный счетный механизм защищен крышкой. Присоединительные штуцеры поставляются в комплекте.

**МТК-F** - фланцевые многоструйные крыльчатые счетчики. Соответствуют ГОСТ 2874.

Давление рабочее, тах			16 bar			Межповерочный интервал		4 года (48 месяцев)	
Dn, мм	Модель	L, мм	Расход м <sup>3</sup> /ч			для холодной воды 30°C			Цена
			Qmin	Qn	Qmax	ETR			
15	ETR-30°	110	0,03	0,12	3,0				10,4
20	ETR-30°	110	0,1	0,25	5,0				13,3
15	МТК-30°	165	0,03	1,5	3,0				22,6
20	МТК-30°	190	0,05	2,5	5,0				23,9
25	МТК-30°	260	0,07	3,5	7,0				47,8
32	МТК-30°	260	0,14	6	12,0				50,5
40	МТК-30°	300	0,2	10	20,0				61,1
50	МТК-30°	300	0,3	15	30,0				106,3
50	МТК-F-30°	280	0,3	15	30,0				95,6
15	ETR-90°	110	0,03	0,12	3,0				
20	ETR-90°	110	0,1	0,25	5,0	13,3			
15	МТW-90°	165	0,03	1,5	3,0	22,6			
20	МТW-90°	190	0,05	2,5	5,0	23,9			
25	МТW-90°	260	0,07	3,5	7,0	47,8			
32	МТW-90°	260	0,14	6	12,0	50,5			
40	МТW-90°	300	0,2	10	20,0	61,1			
50	МТW-90°	300	0,3	15	30,0	106,3			
50	МТW-F-90°	280	0,3	15	30,0	95,6			

**Счетчики воды ирригационные WI PoWoGaz S.A.**

Ирригационные счетчики **WI** предназначены для технологического учета холодной воды в системах полива, орошения, сточных вод т.е. сильно загрязненной среды. Имеют практически полнопроходное сечение (повышенную пропускную способность). Рабочая крыльчатка смонтирована в верхней части измерительной камеры. Монтажное положение: горизонтальное, вертикальное или наклонное.

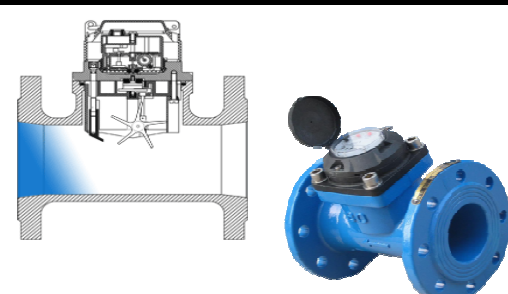
Dn, мм	L, мм	Расход м <sup>3</sup> /ч				Цена
		Qmin	Qn	Qmax		
50	200	1,2	30	70	160,4	
65	200	2,0	50	100	172,9	
80	225	3,0	90	150	184,4	
100	250	4,8	125	250	202,1	
125	250	8,0	175	350	228,1	
150	300	10,0	250	500	319,8	
200	350	18,0	450	900	360,4	

Qmin- минимальный расход      Qn- номинальный (постоянный) расход      Qmax- максимальный расход

L - монтажная длина счетчика без штуцеров в мм.

Цены в USD без НДС

май 2015



Офис и склад : Киев, ул. Коллекторная № 3

Тел/факс : (044) 281-24-34 Моб. 067-464-08-45; 067- 464-08-46; 067-220-95-65

Почта : info@ukrarmatura.com.ua Сайт : www.ukrarmatura.com



**Счетчики воды одноструйные и многоструйные со штуцерами**

Предназначены для учета объема питьевой и технической воды. Счетный механизм имеет возможность поворота на 358°. В комплекте с присоединительными штуцерами

Dn, мм	Модель	Расход м <sup>3</sup> /ч			L, мм	Для холодной воды T <sub>max</sub> -40°C	Цена
		Q <sub>min</sub>	Q <sub>t</sub>	Q <sub>n</sub>			
15	Residia Jet 40°	0,03	0,12	1,5	110		15,4
20	ET-40°	0,05	0,2	2,5	110		6,8
25	405S-40°	0,07	0,28	3,5	260		85,2
32	405S-40°	0,12	0,48	6	260		97,6
40	405S-40°	0,2	0,8	10	300		144,8
Dn, мм	Модель	Расход м <sup>3</sup> /ч			L, мм	Для горячей воды T <sub>max</sub> -90°C	Цена
		Q <sub>min</sub>	Q <sub>t</sub>	Q <sub>n</sub>			
15	Residia Jet 90°	0,03	0,12	1,5	110		15,4
20	ET-90°	0,05	0,2	2,5	110		6,8
25	MT-90°	0,07	0,28	3,5	260		106,0
32	MT-90°	0,12	0,48	6	260		119,3
40	MT-90°	0,2	0,8	10	300		171,3

**Комбинированные счетчики воды**

Сухоходные фланцевые счетчики используются в водоснабжении при неравномерном водопотреблении

Dn, мм	Модель	Расход м <sup>3</sup> /ч			L, мм	PoWoGaZ (класс точности C)	Цена
		Q <sub>min</sub>	Q <sub>n</sub>	Q <sub>max</sub>			
50	MWN/JS-50/2,5-S	0,05	15	30	270		763,0
65	MWN/JS-65/2,5-S	0,05	25	50	270		812,0
80	MWN/JS-80/2,5-S	0,05	40	80	300		829,0
100	MWN/JS-100/2,5-S	0,05	60	120	360		896,0
150	MWN/JS-150/10-S	0,20	150	300	500+15		1755,0
Dn, мм	Модель	Расход м <sup>3</sup> /ч			L, мм	Gross (класс точности B)	Цена
		Q <sub>min</sub>	Q <sub>n</sub>	Q <sub>max</sub>			
50	WPVD-UA 50/15	0,03	15	30	280		841,5
80	WPVD-UA 80/20	0,05	40	80	370		897,6
100	WPVD-UA 100/20	0,05	60	120	370		925,7
150	WPVD-UA 150/40	0,20	150	300	500		981,8
200	WPVD-UA 200/50	0,30	250	500	500		1935,5

Q<sub>min</sub>- минимальный расход

Q<sub>n</sub>- номинальный (постоянный) расход

Q<sub>max</sub>- максимальный расход

L - монтажная длина в мм.

Цены в USD без НДС

Офис и склад : Киев, ул. Коллекторная № 3

Тел/факс : (044) 281-24-34 Моб. 067-464-08-45; 067-464-08-46; 067-220-95-65

май 2015

Почта : info@ukrarmatura.com.ua Сайт : www.ukrarmatura.com



## Теплосчетчики ультразвуковые Ultraheat UH50 и 2WR6

**Особенности конструкции Ultraheat-2WR6** : квартирный, офисный теплосчетчик монтажная длина которого полностью соответствует традиционным водосчетчикам. Счетчик может быть использован для: учета количества теплоты в закрытых системах отопления, счетчик тепла-холода, расходомер-регистратор. Автономное питание счетчика обеспечивает литиевая батарейка 3,6V. Конструкция счетчика не требует установки прямых (успокоительных) участков. Класс точности по измерению тепла 5,0.

**Особенности конструкции UH-50B** : теплосчетчик с двухпроводными температурными датчиками для установки на подающем трубопроводе. Обеспечивает высокую точность и стабильность метрологических параметров в течении длительного времени. Автономное питание от литиевой батарейки 3,6V сроком службы не менее 6 лет или 24В AC/DC. Конструкция расходомера не требует установки прямых успокоительных участков. Индикация текущих параметров и архивация месячных и годовых параметров теплотребления. Комплекуются термопреобразователями- Pt-500. Класс точности - 4. **Монтажное положение:** горизонтальное, вертикальное или наклонное.

**\*\*\* Межповерочный интервал** установленный Госстандартом Украины - 4 года.

Базовый комплект теплосчетчика UH-50, 2WR6	
*** блок тепловычислителя с ультразвуковым преобразователем расхода с кабелем 3м или 5м.	
*** подобранная пара термопреобразователей сопротивления РТ-500. В счетчиках Dn15-20 один термопреобразователь встроен в корпус с гильзой L=27,5мм а второй имеет гильзу длиной 42мм.	
*** монтажная пластина крепления к стене или расходомеру.	

Dn, мм	L, мм	Расход, м³/ч			Перепад давления бар	2WR6 T <sub>max</sub> - 105°C, Pn-16	EUR без НДС
		Q <sub>min</sub>	Q <sub>n</sub>	Q <sub>max</sub>			
15	110	0,006	0,6	1,2	0,14		159,59
15	110	0,015	1,5	3	0,13		159,59
20	130	0,025	2,5	5	0,14		168,09
15	110	0,006	0,6	1,2	0,125	<b>UH-50 T<sub>max</sub>- 150°C, Pn-16</b>	216,57
20	190	0,025	2,5	5,0	0,200		229,72
25	260	0,035	3,5	7,0	0,150		304,61
40	300	0,100	10,0	20,0	0,100		471,59
20	190	0,015	1,5	3,0	0,160	<b>UH-50 T<sub>max</sub>-150°C, Pn-25</b>	255,02
25	260	0,035	3,5	7,0	0,065		358,25
40	300	0,100	10,0	20,0	0,165		558,62
50	270	0,150	15,0	30,0	0,100		677,03
65	300	0,250	25,0	50,0	0,105		794,42
80	300	0,400	40,0	80,0	0,160		797,46
100	360	0,600	60,0	120,0	0,115		1010,99

L - монтажная длина счетчика без присоединительных штуцеров в мм.

Цены в EURO  
без НДС  
май 2015



Офис и склад : Киев, ул. Коллекторная № 3

Тел/факс : (044) 281-24-34 Моб. 067-464-08-45; 067- 464-08-46; 067-220-95-65

Почта : info@ukrarmatura.com.ua Сайт : www.ukrarmatura.com

## Тахометрические счетчики тепла

\*\*\* **Межповерочный интервал** установленный Госстандартом Украины - 4 года.

Тахометрический счетчик тепла АРАТОР							
Dn, мм	L, мм	Расход, м <sup>3</sup> /ч			Ед.изм.		EUR без НДС
		Qmin	Qn	Qmax			
15	110	0,006	0,6	1,2	Гкл	<b>Компактный счетчик тепла ELF</b> 	91
15	110	0,01	1,0	2	Гкл		91
15	110	0,015	1,5	3	Гкл		91
20	130	0,015	1,5	3	Гкл		91
20	130	0,025	2,5	5	Гкл		91
25	260	0,140	3,5	7,0	ГДж		317
32	260	0,240	6,0	12,0	ГДж		329
40	300	0,300	10,0	20,0	ГДж		353
50	200	0,600	15,0	30,0	ГДж		442
50	200	0,600	15,0	30,0	ГДж		479
65	200	0,800	25,0	50,0	ГДж		542
80	225	1,400	40,0	80,0	ГДж		561
100	250	1,800	60,0	120,0	ГДж		586
125	250	3,500	100,0	200,0	ГДж		619
Тахометрический счетчик тепла Суперком--01-SKS-3							
25	260	0,140	3,5	7,0	ГДж		345
32	260	0,240	6,0	12,0	ГДж		355
40	300	0,300	10,0	20,0	ГДж		373
40	200	0,600	15,0	30,0	ГДж		429
50	200	0,600	15,0	30,0	ГДж		437
65	200	0,800	25,0	50,0	ГДж		450
80	225	1,400	40,0	80,0	ГДж		462
100	250	1,800	60,0	120,0	ГДж		477
125	250	3,500	100,0	200,0	ГДж		496

L - монтажная длина счетчика без присоединительных штуцеров в мм.

Цены в EURO без НДС

май 2015

Офис и склад : Киев, ул. Коллекторная № 3

Тел/факс : (044) 281-24-34 Моб. 067-464-08-45; 067- 464-08-46; 067-220-95-65

Почта : info@ukrarmatura.com.ua Сайт : www.ukrarmatura.com